

(7) 海上出入貨物品種別月別表 (移入)

(単位:フレートン)

Table with 13 columns (Month) and multiple rows (Product categories). Categories include (1) 農水産品, (2) 林産品, (3) 鉱産品, (4) 金属機械工業品, (5) 化学工業品, (6) 輕工業品, (7) 雑工業品, (8) 特殊品. Each row lists a specific product and its volume for each month from January to December.

仙台塩釜港
(仙台港区)

仙台塩釜港（仙台港区）

1. グラフで見る仙台塩釜港（仙台港区）

入港船舶の部

(1) 船種別隻数比較

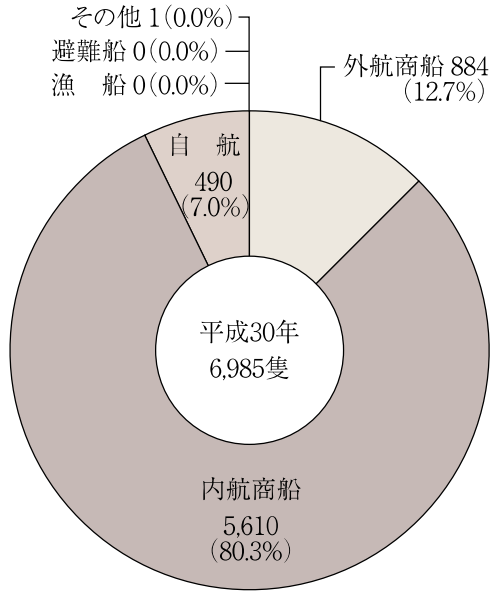

(2) 船種別総トン数比較

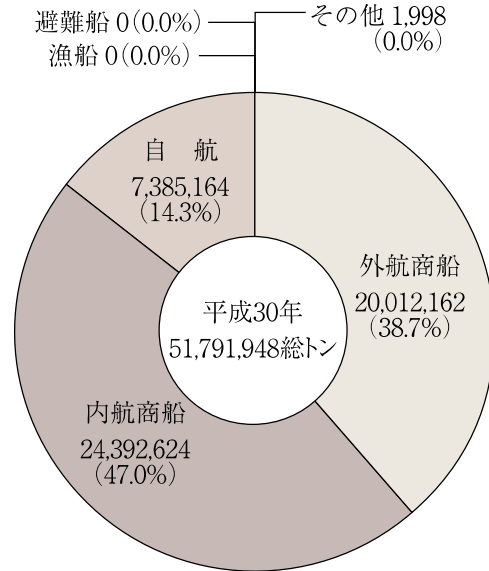

(3) 入港船舶年次比較

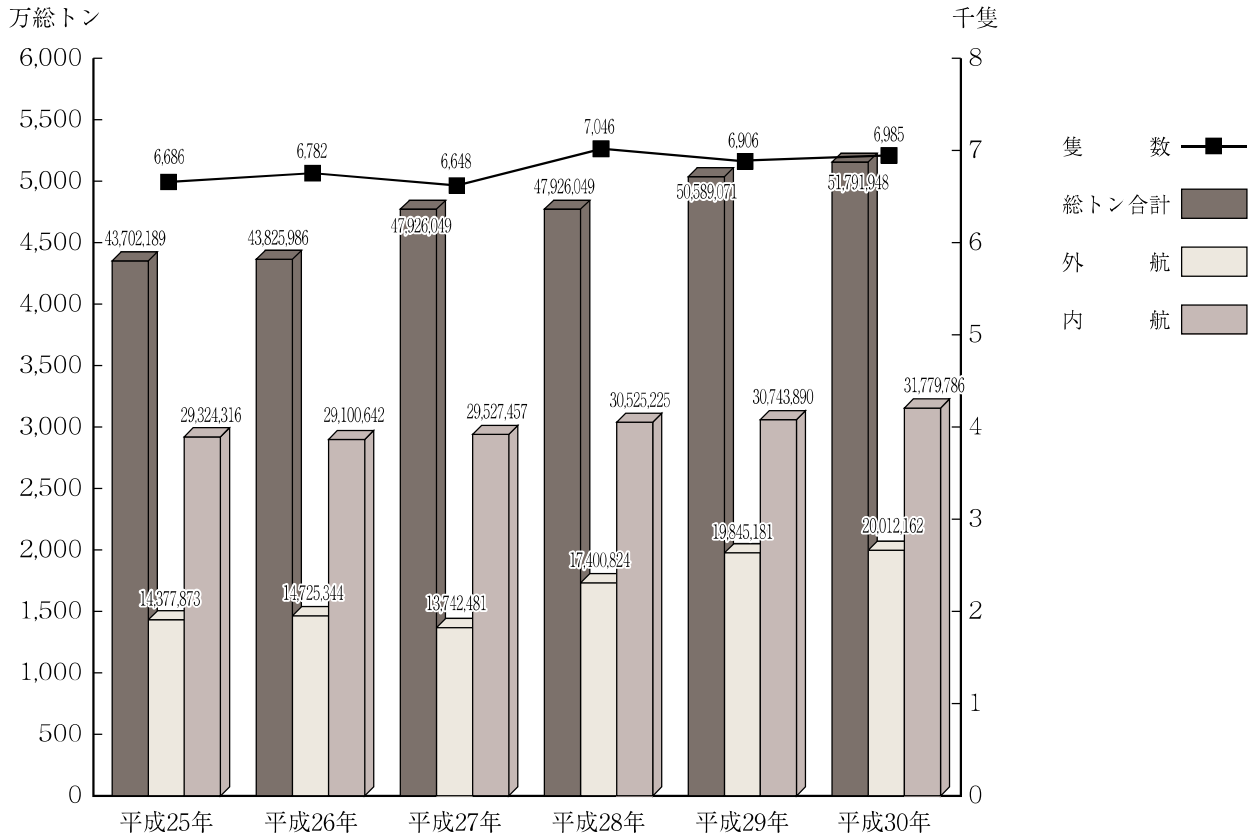

海上出入貨物の部

(1) 輸移出入別構成（単位：フレート・トン）

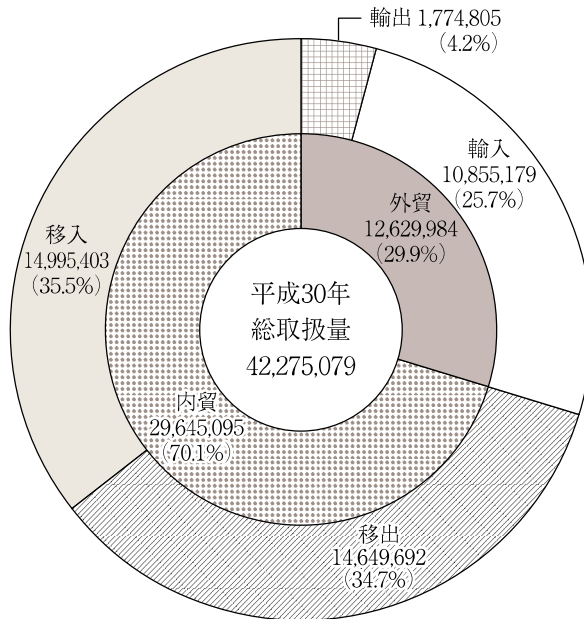

(2) 輸移出入毎の品種別構成（単位：フレート・トン）

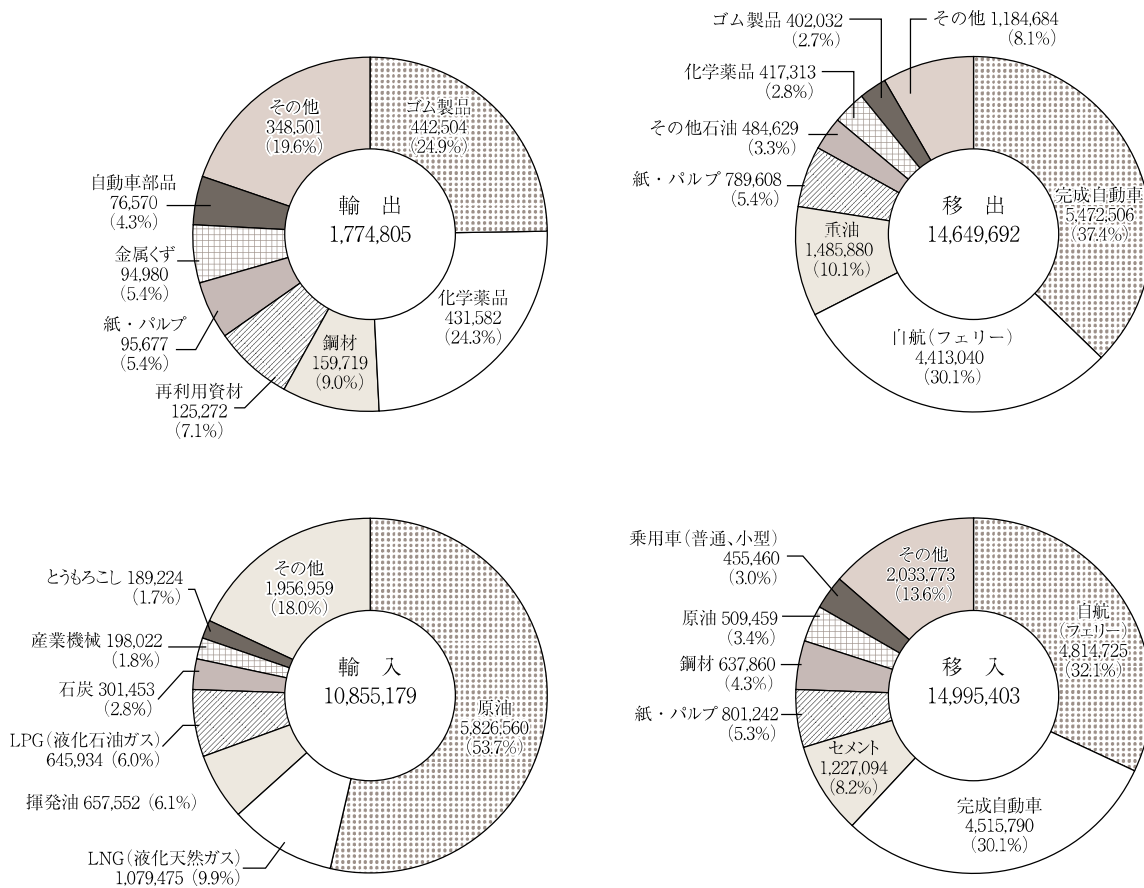

(3) 取扱貨物量年次別比較

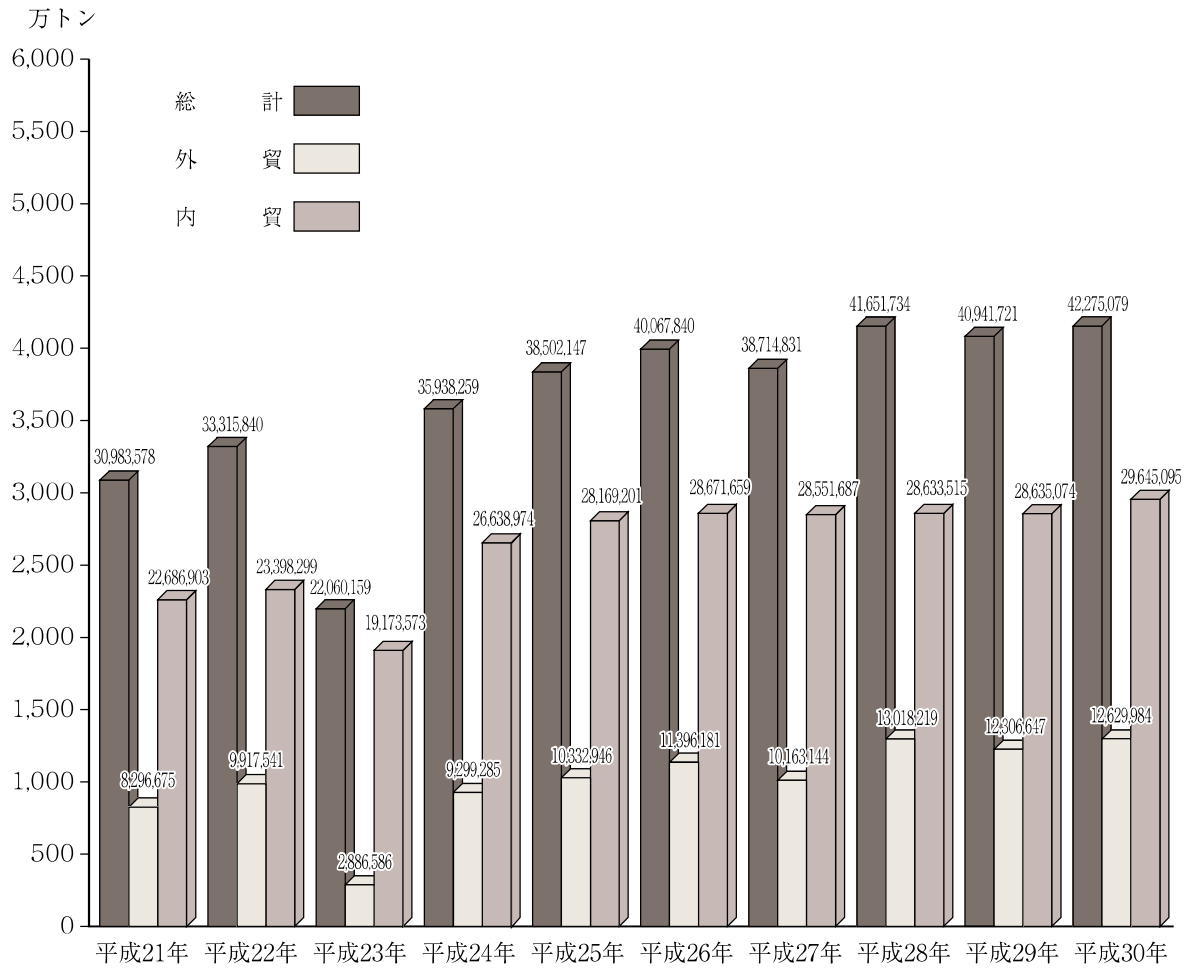

(4) 輸出貨物品種別構成年次比較（単位：フレート・トン）

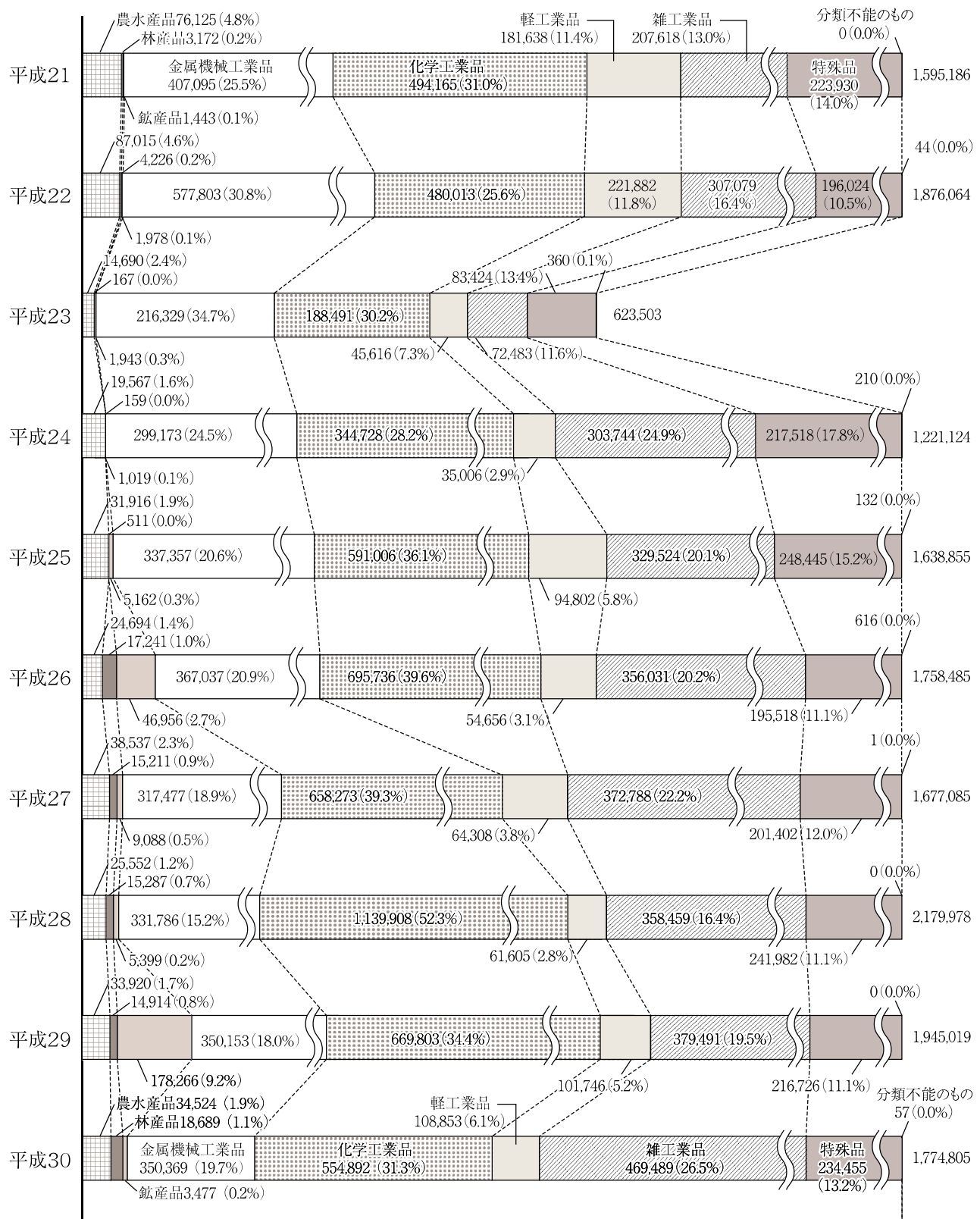

(5) 輸入貨物品種別構成年次比較（単位：フレート・トン）

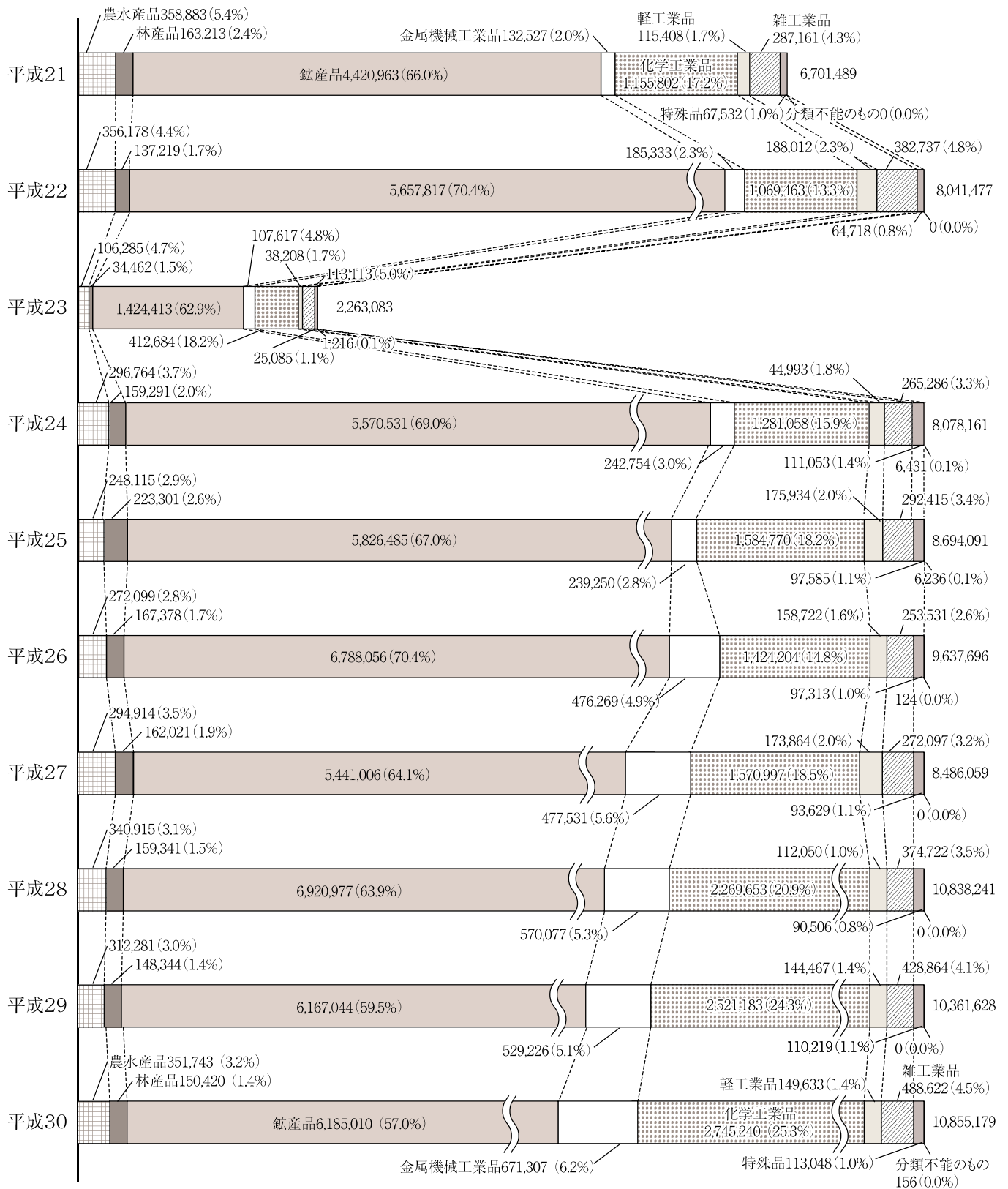

(6) 移出貨物品種別構成年次比較（単位：フレート・トン）

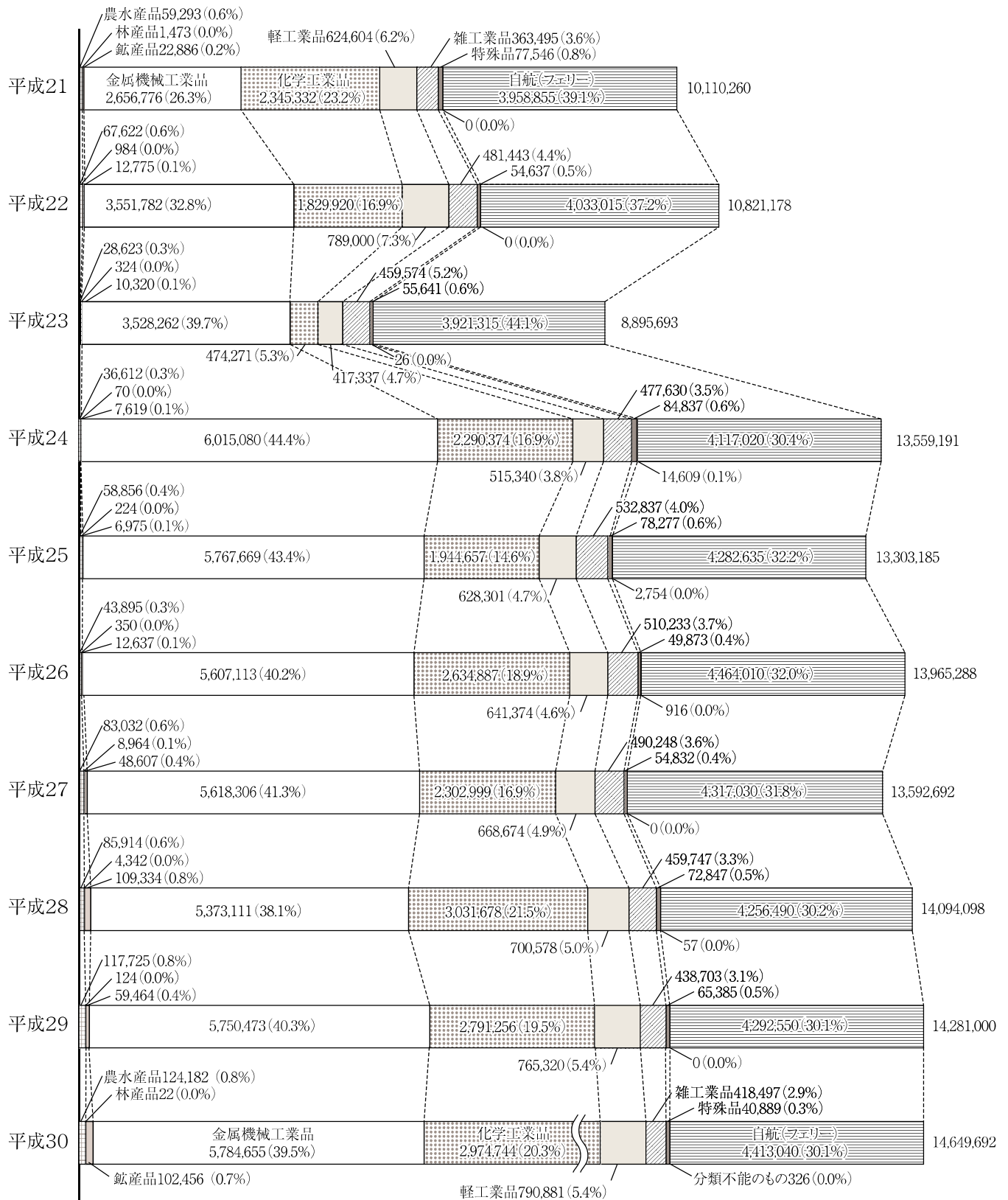

(7) 移入貨物品種別構成年次比較（単位：フレート・トン）

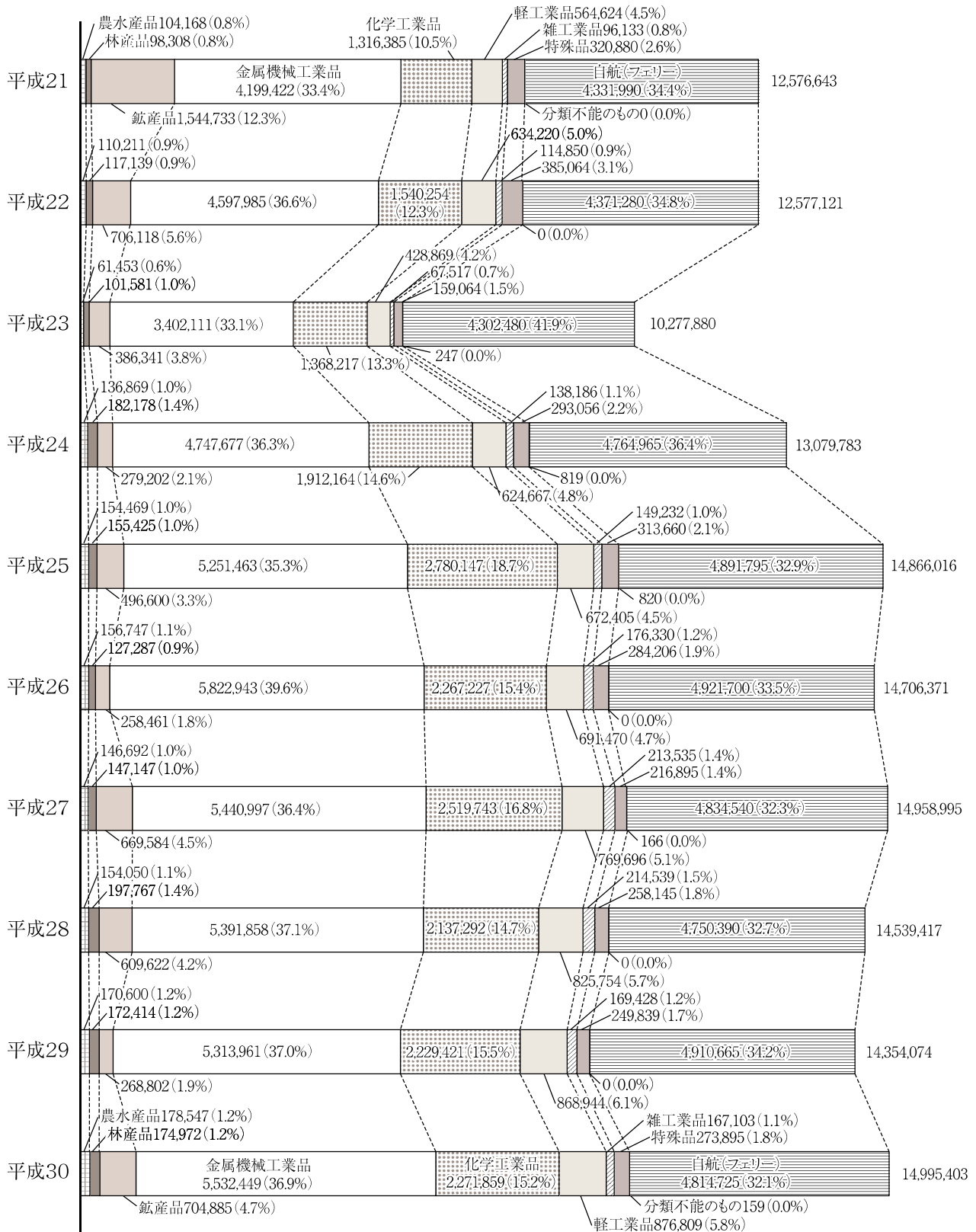

(8) 外国貿易国別構成（単位：フレート・トン）

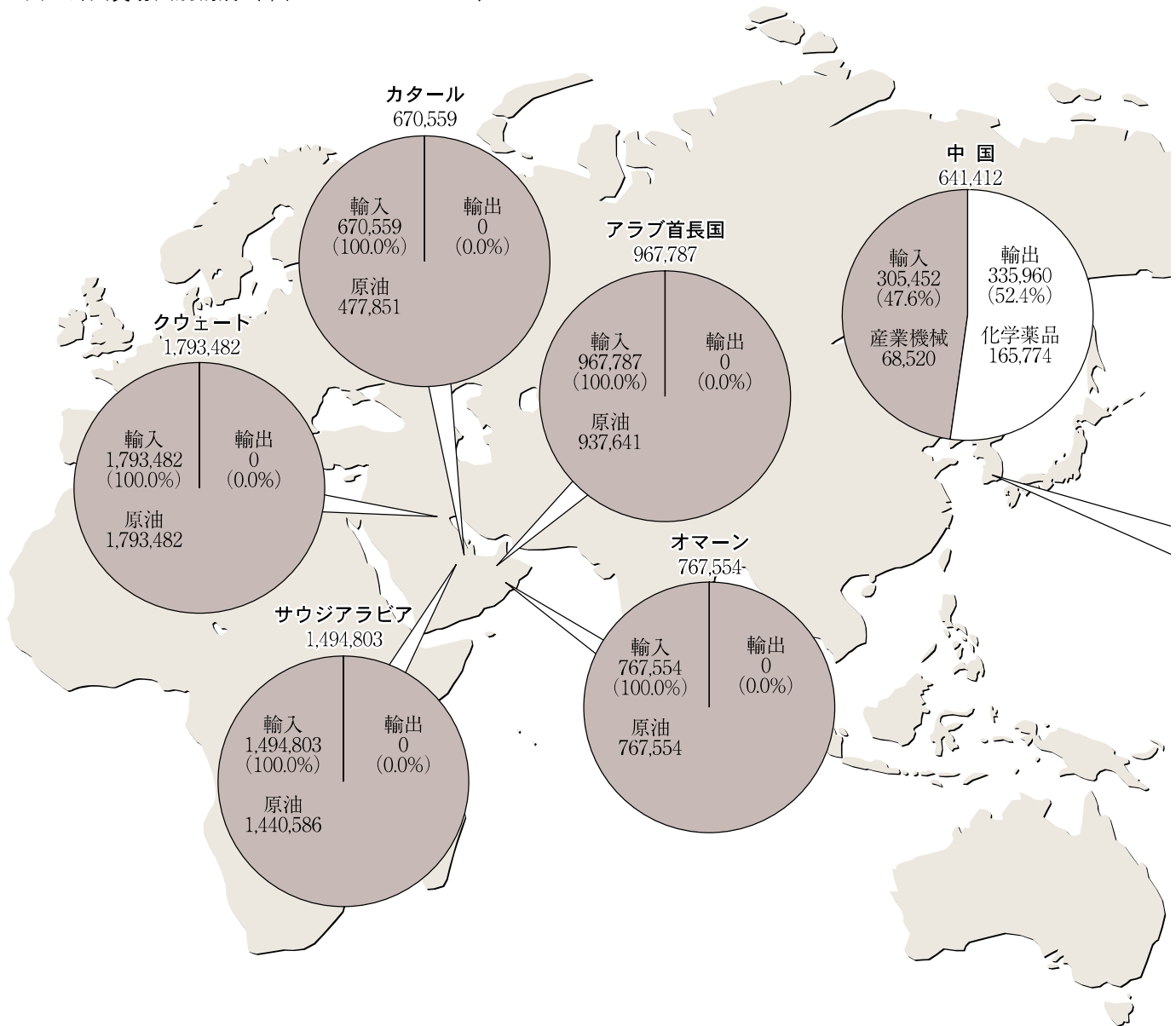

主要輸出国

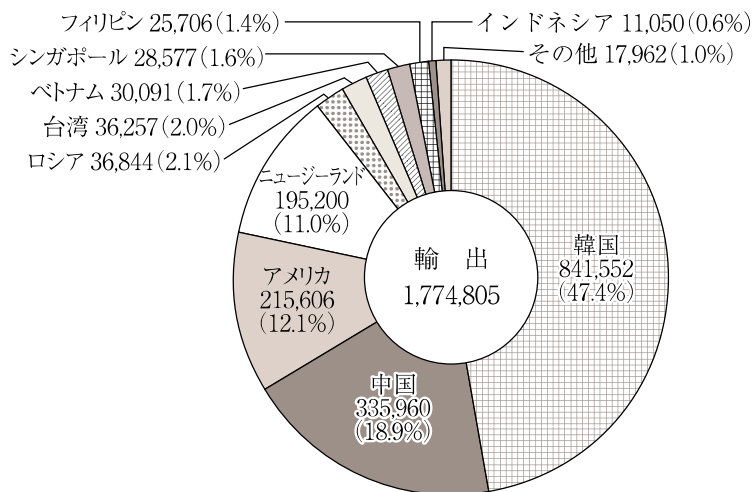

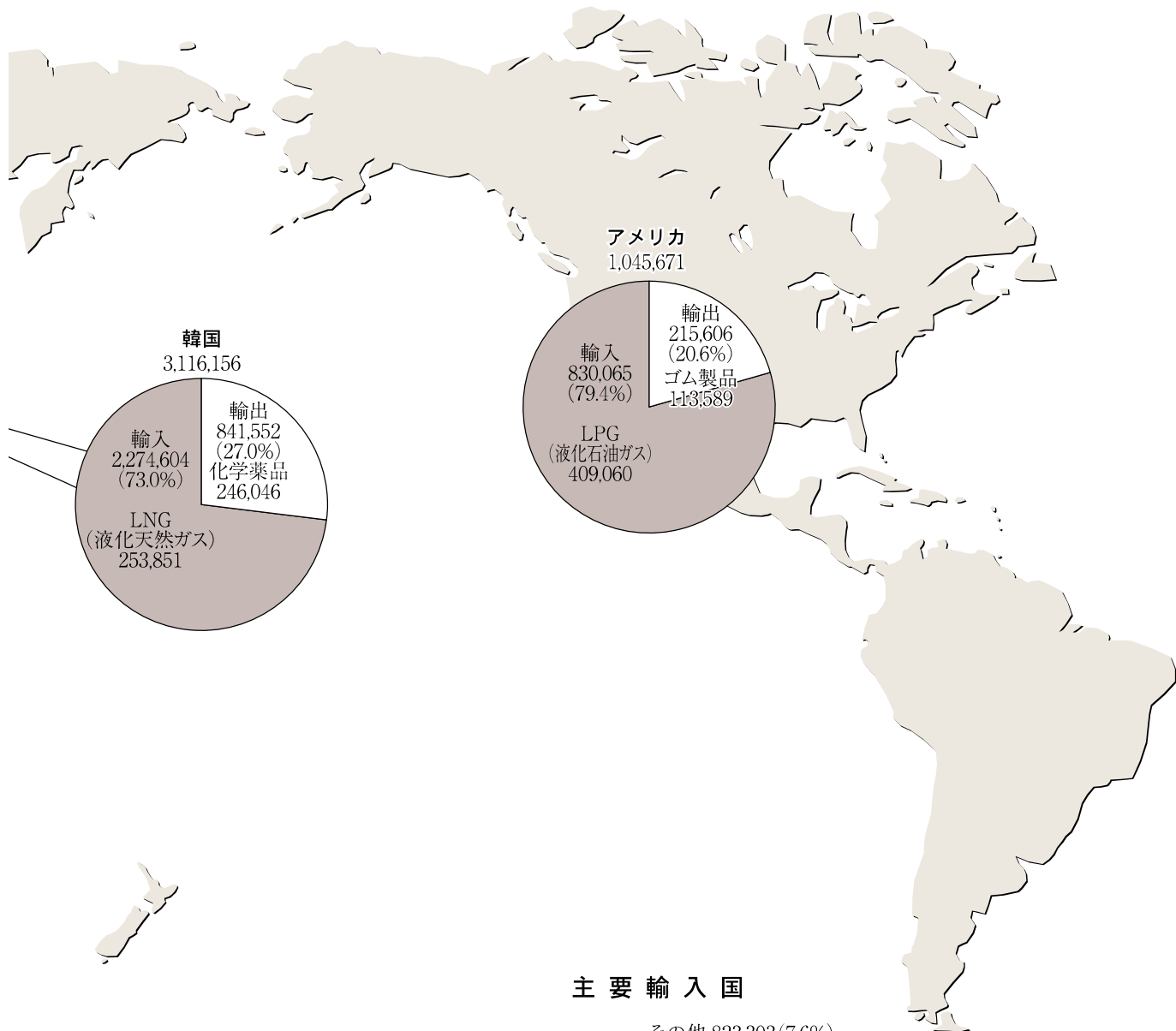

主要輸入国

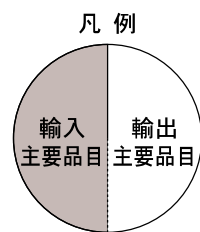
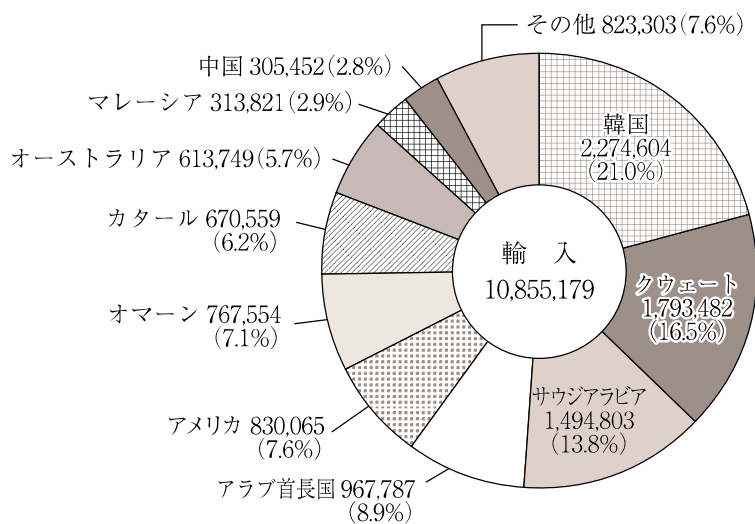

(9) 内国貿易都道府県別構成（単位：フレート・トン）

主要移出都道府県

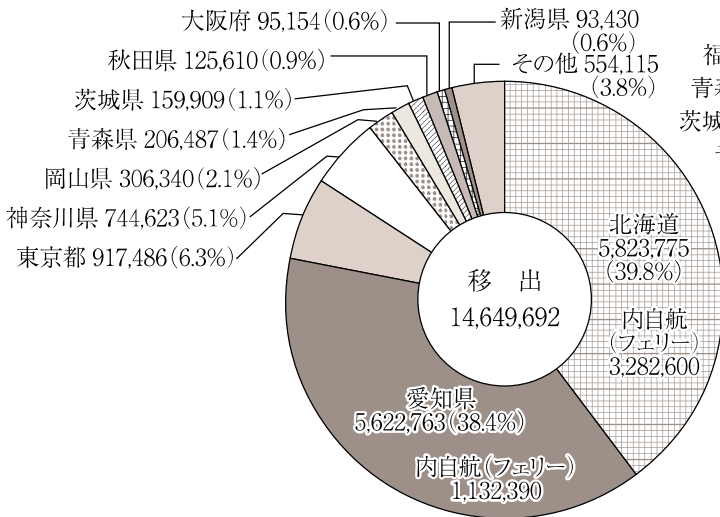

主要移入都道府県

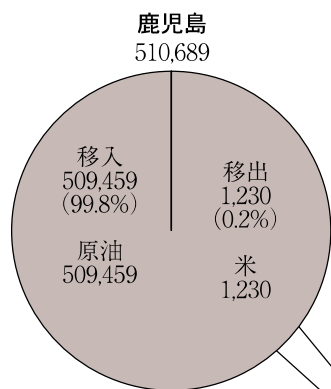
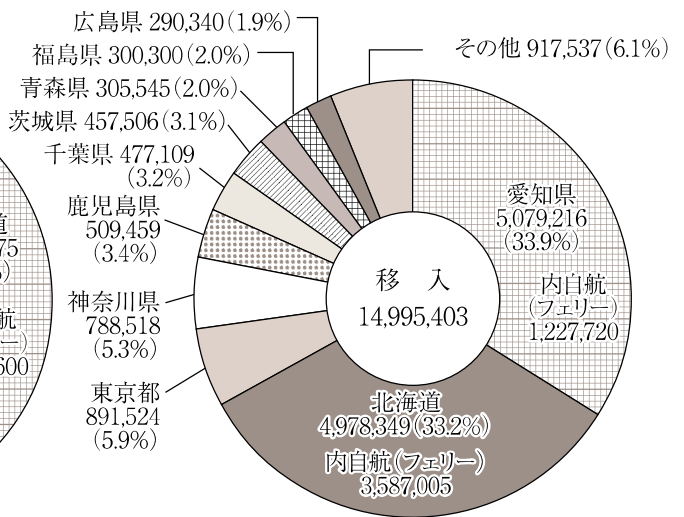

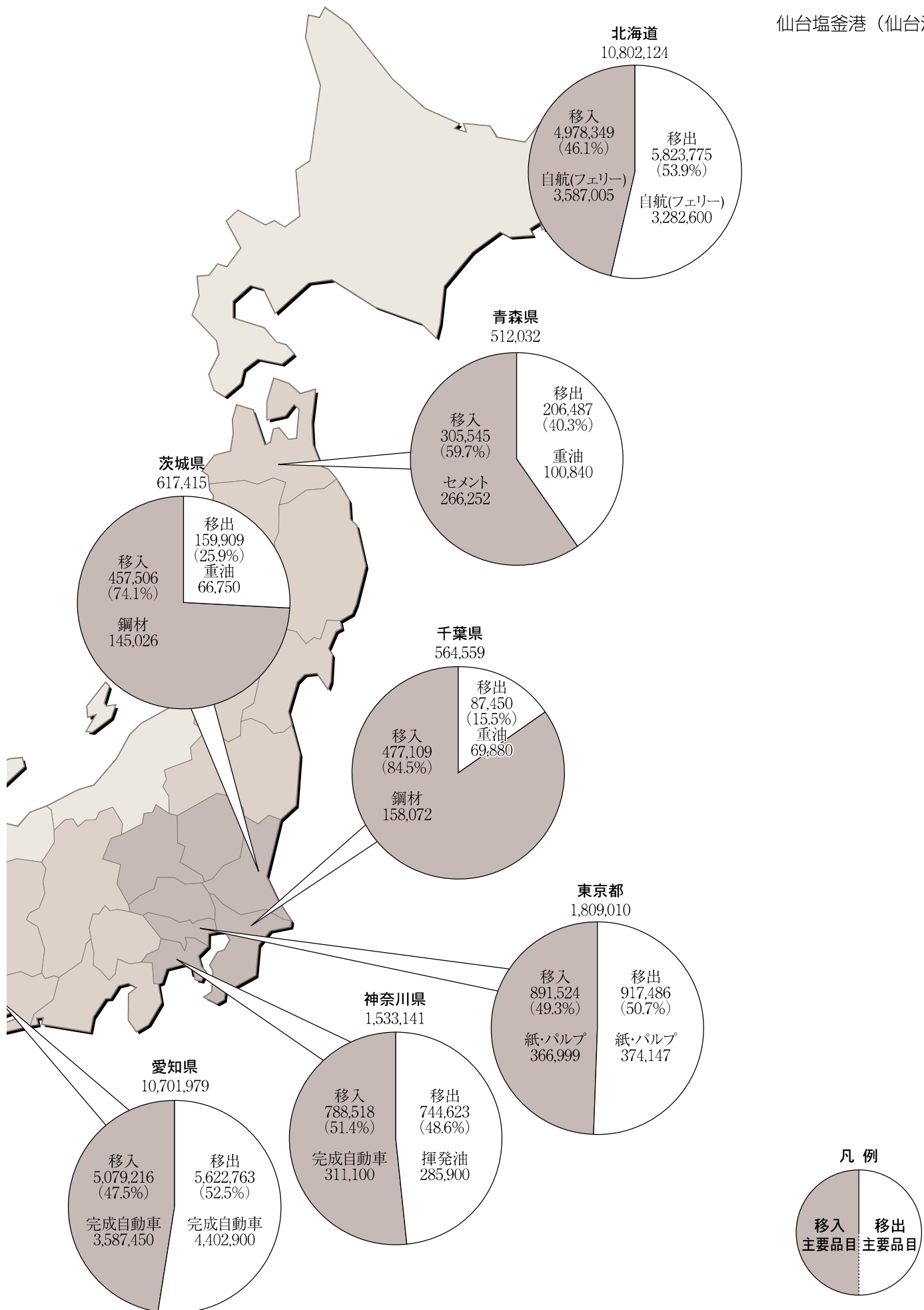

2. 概要

2-1 入港船舶の概要

仙台塩釜港（仙台港区）入港船舶前年比較表

内・外航船別		平成30年（A）	構成比（%）	平成29年（B）	増減（A）-（B）	前年比（%）
合 計	隻 数	6,985	100.0	6,906	79	101.1
	総トン数	51,791,948	100.0	50,589,071	1,202,877	102.4
外 航 船	隻 数	884	12.7	881	3	100.3
	総トン数	20,012,162	38.6	19,845,181	166,981	100.8
内 航 船	隻 数	6,101	87.3	6,025	76	101.3
	総トン数	31,779,786	61.4	30,743,890	1,035,896	103.4

平成30年における仙台塩釜港(仙台港区)の入港船舶は、隻数が6,985隻、総トン数が51,791,948総トンであり、前年と比較して隻数で79隻(1.1%)増加し、総トン数で1,202,877総トン(2.4%)増加している。

(1) 外航船

外航船は、隻数で884隻と前年より3隻(0.3%)増加し、総トン数は、20,012,162総トンと166,981総トン(0.8%)増加している。

(2) 内航船

内航船は、隻数で6,101隻と前年より76隻(1.3%)増加し、総トン数では、31,779,786総トンと1,035,896総トン(3.4%)増加している。

2-2 海上出入貨物の概要

仙台塩釜港（仙台港区）海上出入貨物前年比較表

区 分	平成30年 (A)	構成比 (%)	平成29年 (B)	増減 (A)-(B)	前年比 (%)
合 計	42,275,079	100.0	40,941,721	1,333,358	103.3
外貿貨物	輸 出	1,774,805	1,945,019	△ 170,214	91.2
	輸 入	10,855,179	10,361,628	493,551	104.8
	計	12,629,984	12,306,647	323,337	102.6
内貿貨物	移 出	14,649,692	14,281,000	368,692	102.6
	移 入	14,995,403	14,354,074	641,329	104.5
	計	29,645,095	28,635,074	1,010,021	103.5

平成30年における仙台塩釜港（仙台港区）の取扱貨物量は、42,275,079トンであり、前年と比較して1,333,358トン（3.3%）増加している。

そのうち、外貿貨物は12,629,984トンで全体の29.9%、内貿貨物は29,645,095トンで全体の70.1%となっている。

仙台塩釜港（仙台港区）主要取扱貨物前年比較表（82品目）

品 種	平成30年 (A)	構成比 (%)	平成29年 (B)	増減 (A)-(B)	前年比 (%)
合 計	42,275,079	100.0	40,941,721	1,333,358	103.3
252 完 成 自 動 車	9,989,551	23.6	9,310,359	679,192	107.3
999 自 航（フェリー）	9,227,765	21.8	9,006,880	220,885	102.5
171 原 油	6,336,019	15.0	6,898,170	△ 562,151	91.9
381 紙 ・ パ ル プ	1,739,469	4.1	1,544,464	195,005	112.6
311 重 油	1,556,280	3.7	1,801,561	△ 245,281	86.4
320 揮 発 油	1,334,269	3.2	0	1,334,269	—
そ の 他	12,091,726	28.6	12,380,287	△ 288,561	97.7

取扱貨物については、完成自動車が取扱貨物量全体の23.6%を占め、前年と比較して679,192トン（7.3%）増加している。

自航を除いた主な品種は、完成自動車、原油、紙・パルプであり、それらで取扱貨物量全体の42.7%を占めている。

仙台塩釜港（仙台港区）

(1)輸 出

仙台塩釜港（仙台港区）主要輸出貨物前年比較表（82品目）

品 種	平成30年 (A)	構成比 (%)	平成29年 (B)	増減 (A)-(B)	前年比 (%)
合 計	1,774,805	100.0	1,945,019	△ 170,214	91.2
451 ゴ ム 製 品	442,504	24.9	359,578	82,926	123.1
351 化 学 薬 品	431,582	24.3	312,187	119,395	138.2
222 鋼 材	159,719	9.0	189,345	△ 29,626	84.4
491 再 利 用 資 材	125,272	7.1	115,130	10,142	108.8
381 紙 ・ パ ル プ	95,677	5.4	100,094	△ 4,417	95.6
481 金 属 く ず	94,980	5.4	92,460	2,520	102.7
そ の 他	425,071	24.0	776,225	△ 351,154	54.8

輸出は 1,774,805トンで、貨物量全体の 4.2%であり、前年と比較すると 170,214トン(9.8%)減少している。
 主な品種は、ゴム製品、化学薬品、鋼材であり、それらで輸出全体の 58.2%を占めている。

(2)輸 入

仙台塩釜港（仙台港区）主要輸入貨物前年比較表（82品目）

品 種	平成30年 (A)	構成比 (%)	平成29年 (B)	増減 (A)-(B)	前年比 (%)
合 計	10,855,179	100.0	10,361,628	493,551	104.8
171 原 油	5,826,560	53.7	5,767,328	59,232	101.0
322 LNG（液化天然ガス）	1,079,475	9.9	973,196	106,279	110.9
320 揮 発 油	657,552	6.1	0	657,552	-
323 LPG（液化石油ガス）	645,934	6.0	688,024	△ 42,090	93.9
131 石 炭	301,453	2.8	340,206	△ 38,753	88.6
261 産 業 機 械	198,022	1.8	40,939	157,083	483.7
そ の 他	2,146,183	19.8	2,551,935	△ 405,752	84.1

輸入は 10,855,179トンで、貨物量全体の 25.7%を占めており、前年と比較して 493,551トン(4.8%)増加している。
 主な品種は、原油、LNG(液化天然ガス)、揮発油であり、それらで輸入全体の 69.7%を占めている。

(3) 移 出

仙台塩釜港（仙台港区）主要移出貨物前年比較表（82品目）

品 種	平成30年 (A)	構成比 (%)	平成29年 (B)	増減 (A)-(B)	前年比 (%)
合 計	14,649,692	100.0	14,281,000	368,692	102.6
252 完 成 自 動 車	5,472,506	37.4	5,434,851	37,655	100.7
999 自 航 (フ ェ リ ー)	4,413,040	30.1	4,292,550	120,490	102.8
311 重 油	1,485,880	10.1	1,377,110	108,770	107.9
381 紙 ・ パ ル プ	789,608	5.4	759,445	30,163	104.0
321 そ の 他 の 石 油	484,629	3.3	0	484,629	-
351 化 学 薬 品	417,313	2.8	379,682	37,631	109.9
そ の 他	1,586,716	10.8	2,037,362	△ 450,646	77.9

移出は 14,649,692トンで、貨物量全体の 34.7%を占めており、前年と比較して 368,692トン(2.6%)増加している。

そのうち、完成自動車移出全体の 37.4%であり、前年と比較して 37,655トン(0.7%)増加している。

自航を除いた主な品種は、完成自動車、重油、紙・パルプであり、それらで移出全体の 52.9%を占めている。

(4) 移 入

仙台塩釜港（仙台港区）主要移入貨物前年比較表（82品目）

品 種	平成30年 (A)	構成比 (%)	平成29年 (B)	増減 (A)-(B)	前年比 (%)
合 計	14,995,403	100.0	14,354,074	641,329	104.5
999 自 航 (フ ェ リ ー)	4,814,725	32.1	4,910,665	△ 95,940	98.0
252 完 成 自 動 車	4,515,790	30.1	4,352,324	163,466	103.8
281 セ メ ン ト	1,227,094	8.2	1,185,388	41,706	103.5
381 紙 ・ パ ル プ	801,242	5.3	810,278	△ 9,036	98.9
222 鋼 材	637,860	4.3	622,396	15,464	102.5
171 原 油	509,459	3.4	67,162	442,297	758.6
そ の 他	2,489,233	14.2	2,405,861	83,372	103.5

移入は 14,995,403トンで、貨物量全体の 35.5%を占めており、前年と比較し 641,329トン(4.5%)増加している。

そのうち、自航(フェリー)が移入全体の 32.1%であり、前年と比較して 95,940トン(2.0%)減少している。

自航を除いた主な品種は、完成自動車、セメント、紙・パルプであり、それらで移入全体の 43.6%を占めている。

仙台塩釜港（仙台港区）

2-3 施設利用の概要

(1)入港船舶(500 総トン以上の船舶)

仙台塩釜港（仙台港区）入港船舶公専別前年比較表

区 分 年 別	公共埠頭		専用埠頭		公共埠頭の比率 (%)	
	隻 数	総トン数	隻 数	総トン数	隻 数	総トン数
平成30年 (A)	2,743	27,077,812	1,982	16,356,454	58.1	62.3
平成29年 (B)	2,761	26,911,644	1,850	15,566,344	59.9	63.4
増減 (A)-(B)	△ 18	166,168	132	790,110	—	—
前年比 (%)	99.3	100.6	107.1	105.1	—	—

※ 自航（フェリー）は含まない。

入港船舶(500 総トン以上)の係留状況について、公共・専用別にみると、公共埠頭が2,743 隻の利用で全体の58.1%を占めており、前年と比較して18 隻(0.7%)減少している。また、専用埠頭は1,982 隻で全体の41.9%を占めており、前年と比較して132 隻(7.1%)増加している。

総トン数については、公共埠頭が27,077,812 総トンで全体の62.3%を占めており、前年と比較して166,168 総トン(0.6%)増加している。また、専用埠頭は16,356,454 総トンで全体の37.7%を占めており、前年と比較して790,110 総トン(5.1%)増加している。

(2)海上出入貨物

仙台塩釜港（仙台港区）海上出入貨物公専別前年比較表

区 分 年 別	公共埠頭	専用埠頭	公共埠頭の比率
	(フレート・トン)	(フレート・トン)	(%)
平成30年 (A)	18,449,692	23,825,387	43.6
平成29年 (B)	18,023,618	22,918,103	44.0
増減 (A)-(B)	426,074	907,284	—
前年比 (%)	102.4	104.0	—

※ 自航（フェリー）を含む。

取扱貨物量について、公共・専用別にみると、公共埠頭が18,449,692トンで全体の43.6%を占めており、前年と比較して426,074トン(2.4%)増加している。

また、専用埠頭については、23,825,387トンで全体の56.4%を占めており、前年と比較して907,284トン(4.0%)増加している。

3. 入港船舶

(1) 入港船舶年次別表

種 別		平成26年		平成27年		平成28年		平成29年		平成30年	
		隻数	総トン数	隻数	総トン数	隻数	総トン数	隻数	総トン数	隻数	総トン数
商船	外航	740	14,725,344	713	13,742,481	891	17,400,824	881	19,845,181	884	20,012,162
	内航	5,514	21,222,820	5,414	22,571,562	5,681	23,455,064	5,546	23,487,879	5,610	24,292,624
自航	内航	519	7,868,703	458	6,886,944	469	7,063,322	479	7,256,011	490	7,385,164
漁船	内航	5	2,005								
避難船	内航										
その他	内航	4	7,114	63	68,951	5	6,839			1	1,998
外航船		740	14,725,344	713	13,742,481	891	17,400,824	881	19,845,181	884	20,012,162
内航船		6,042	29,100,642	5,935	29,527,457	6,155	30,525,225	6,025	30,743,890	6,101	31,779,786
合 計		6,782	43,825,986	6,648	43,269,938	7,046	47,926,049	6,906	50,589,071	6,985	51,791,948

(2) 入港最大船舶年次別表

年 次	船名	総トン数	国 籍	船 種
平成26年	BRIGHT HARMONY	160,226	パ ナ マ	タンカー
平成27年	TAKAHASHI	160,295	日 本	タンカー
平成28年	DHT HAWK	160,322	中国(ホンコン)	タンカー
平成29年	XIN WEI YANG	162,761	シンガポール	タンカー
平成30年	SIMONE	164,641	ベルギー	タンカー

(3)入港船舶船種別月別表

		合 計		商 船		自 航	漁 船	避難船	その他
		外 航	内 航	外 航	内 航	内 航			
隻 数	合計	884	6,101	884	5,610	490	0	0	1
	1月	69	482	69	447	35	-	-	-
	2月	69	464	69	433	31	-	-	-
	3月	76	495	76	458	37	-	-	-
	4月	70	533	70	488	45	-	-	-
	5月	75	527	75	496	31	-	-	-
	6月	66	521	66	476	45	-	-	-
	7月	68	521	68	476	45	-	-	-
	8月	67	461	67	426	35	-	-	-
	9月	82	480	82	444	35	-	-	1
	10月	80	523	80	478	45	-	-	-
	11月	82	565	82	520	45	-	-	-
	12月	80	529	80	468	61	-	-	-
総 ト ン 数	合計	20,012,162	31,779,786	20,012,162	24,292,624	7,485,164	0	0	1,998
	1月	1,531,739	2,427,222	1,531,739	1,791,482	635,740	-	-	-
	2月	1,425,298	2,272,045	1,425,298	1,808,775	463,270	-	-	-
	3月	1,668,540	2,635,064	1,668,540	2,078,750	556,314	-	-	-
	4月	1,864,721	2,657,363	1,864,721	1,974,953	682,410	-	-	-
	5月	1,849,244	2,296,795	1,849,244	1,835,284	461,511	-	-	-
	6月	1,229,448	2,763,851	1,229,448	2,081,441	682,410	-	-	-
	7月	1,509,089	2,743,522	1,509,089	2,062,970	680,552	-	-	-
	8月	1,630,404	2,357,093	1,630,404	1,830,742	526,351	-	-	-
	9月	2,020,968	2,713,457	2,020,968	2,186,933	524,526	-	-	1,998
	10月	1,837,165	2,831,463	1,837,165	2,149,053	682,410	-	-	-
	11月	1,822,229	2,897,042	1,822,229	2,214,632	682,410	-	-	-
	12月	1,623,317	3,184,869	1,623,317	2,277,609	907,260	-	-	-

(4) 入港船舶総トン数階級別表

種 別	合 計		30,000総トン以上		10,000総トン以上 30,000総トン未満		6,000総トン以上 10,000総トン未満	
	隻数	総トン数	隻数	総トン数	隻数	総トン数	隻数	総トン数
合 計	6,985	51,791,948	183	14,938,593	1,690	25,233,273	536	4,625,676
外航船	884	20,012,162	176	14,531,729	59	1,306,042	350	3,158,618
内航船	6,101	31,779,786	7	406,864	1,631	23,927,231	186	1,467,058
外航商船	884	20,012,162	176	14,531,729	59	1,306,042	350	3,158,618
外航自航	-	-	-	-	-	-	-	-
内航商船	5,610	24,392,624	7	406,864	1,141	16,642,067	186	1,467,058
内航自航	490	7,385,164	-	-	490	7,385,164	-	-
漁 船	-	-	-	-	-	-	-	-
避難船	-	-	-	-	-	-	-	-
その他	1	1,998	-	-	-	-	-	-

種 別	3,000総トン以上 6,000総トン未満		1,000総トン以上 3,000総トン未満		500総トン以上 1,000総トン未満		500総トン以上 500総トン未満	
	隻数	総トン数	隻数	総トン数	隻数	総トン数	隻数	総トン数
合 計	1,055	4,273,341	232	558,429	1,507	1,214,993	1,782	847,643
外航船	183	753,076	109	257,664	7	5,033	-	-
内航船	872	3,520,265	123	300,765	1,500	1,209,960	1,782	847,643
外航商船	183	753,076	109	257,664	7	5,033	-	-
外航自航	-	-	-	-	-	-	-	-
内航商船	872	3,520,265	122	298,767	1,500	1,209,960	1,782	847,643
内航自航	-	-	-	-	-	-	-	-
漁 船	-	-	-	-	-	-	-	-
避難船	-	-	-	-	-	-	-	-
その他	-	-	1	1,998	-	-	-	-

(5) 船舶乗降人員年次別表

	平成26年	平成27年	平成28年	平成29年	平成30年
合 計	226,918	238,604	217,035	209,373	209,767
乗込人員	114,241	118,701	108,230	104,513	104,604
上陸人員	112,677	119,903	108,805	104,860	105,163

(6) 船舶乗降人員月別表

	合 計	外 国 航 路		内 国 航 路	
		乗込人員	上陸人員	乗込人員	上陸人員
合 計	209,767	0	0	104,604	105,163
1月	11,996	-	-	4,617	7,379
2月	8,829	-	-	4,113	4,716
3月	16,508	-	-	8,189	8,319
4月	17,309	-	-	9,590	7,719
5月	14,154	-	-	7,053	7,101
6月	18,211	-	-	9,502	8,709
7月	26,741	-	-	13,708	13,033
8月	23,718	-	-	10,995	12,723
9月	15,704	-	-	7,845	7,859
10月	17,498	-	-	8,389	9,109
11月	14,238	-	-	6,908	7,330
12月	24,861	-	-	13,695	11,166

4. 海上出入貨物

(1) 海上出入貨物の年次別表

(単位:フレート・トン)

年次	合 計			外 国 貿 易			内 国 貿 易		
	計	輸移出	輸移入	計	輸 出	輸 入	計	移 出	移 入
昭和28年	0	0	0	0	0	0	0	0	0
昭和29年	0	0	0	0	0	0	0	0	0
昭和30年	0	0	0	0	0	0	0	0	0
昭和31年	0	0	0	0	0	0	0	0	0
昭和32年	0	0	0	0	0	0	0	0	0
昭和33年	0	0	0	0	0	0	0	0	0
昭和34年	0	0	0	0	0	0	0	0	0
昭和35年	0	0	0	0	0	0	0	0	0
昭和36年	0	0	0	0	0	0	0	0	0
昭和37年	0	0	0	0	0	0	0	0	0
昭和38年	0	0	0	0	0	0	0	0	0
昭和39年	0	0	0	0	0	0	0	0	0
昭和40年	0	0	0	0	0	0	0	0	0
昭和41年	0	0	0	0	0	0	0	0	0
昭和42年	0	0	0	0	0	0	0	0	0
昭和43年	0	0	0	0	0	0	0	0	0
昭和44年	0	0	0	0	0	0	0	0	0
昭和45年	0	0	0	0	0	0	0	0	0
昭和46年	1,786,721	433,887	1,352,834	1,196,116	0	1,196,116	590,605	433,887	156,718
昭和47年	2,393,562	813,871	1,579,691	1,443,510	0	1,443,510	950,052	813,871	136,181
昭和48年	5,652,081	1,748,365	3,903,716	2,875,606	0	2,875,606	2,776,475	1,748,365	1,028,110
昭和49年	9,256,787	3,251,509	6,005,278	3,676,831	7,798	3,669,033	5,579,956	3,243,711	2,336,245
昭和50年	12,304,030	4,352,796	7,951,234	5,151,415	21,393	5,130,022	7,152,615	4,331,403	2,821,212
昭和51年	11,977,547	4,139,041	7,838,506	4,653,117	129,518	4,523,599	7,324,430	4,009,523	3,314,907
昭和52年	12,408,651	4,588,513	7,820,138	4,378,526	118,365	4,260,161	8,030,125	4,470,148	3,559,977
昭和53年	12,936,001	4,610,893	8,325,108	4,095,934	78,112	4,017,822	8,840,067	4,532,781	4,307,286
昭和54年	15,898,922	5,037,394	10,861,528	5,749,036	76,846	5,672,190	10,149,886	4,960,548	5,189,338
昭和55年	16,873,560	5,210,620	11,662,940	5,153,314	80,057	5,073,257	11,720,246	5,130,563	6,589,683
昭和56年	15,185,277	4,753,557	10,431,720	4,375,896	94,838	4,281,058	10,809,381	4,658,719	6,150,662
昭和57年	15,860,778	4,772,750	11,088,028	4,407,039	66,884	4,340,155	11,453,739	4,705,866	6,747,873
昭和58年	16,136,339	4,899,620	11,236,719	4,729,958	113,445	4,616,513	11,406,381	4,786,175	6,620,206
昭和59年	16,633,877	5,100,775	11,533,102	4,438,140	143,774	4,294,366	12,195,737	4,957,001	7,238,736
昭和60年	17,616,395	5,660,112	11,956,283	4,139,568	153,866	3,985,702	13,476,827	5,506,246	7,970,581
昭和61年	17,877,142	5,272,011	12,605,131	4,639,445	110,733	4,528,712	13,237,697	5,161,278	8,076,419
昭和62年	18,291,269	5,166,743	13,124,526	4,644,666	68,522	4,576,144	13,646,603	5,098,221	8,548,382
昭和63年	19,937,069	5,727,897	14,209,172	4,996,659	14,267	4,982,392	14,940,410	5,713,630	9,226,780
平成元年	24,516,559	7,548,137	16,968,422	5,378,236	16,047	5,362,189	19,138,323	7,532,090	11,606,233
平成2年	26,552,095	8,029,869	18,522,226	5,816,365	10,084	5,806,281	20,735,730	8,019,785	12,715,945
平成3年	27,641,747	8,744,319	18,897,428	5,586,814	31,030	5,555,784	22,054,933	8,713,289	13,341,644
平成4年	27,605,925	8,387,216	19,218,709	6,386,226	18,843	6,367,383	21,219,699	8,368,373	12,851,326
平成5年	29,204,171	9,257,798	19,946,373	7,040,488	19,309	7,021,179	22,163,683	9,238,489	12,925,194
平成6年	29,219,427	9,321,147	19,898,280	6,778,438	48,559	6,729,879	22,440,989	9,272,588	13,168,401
平成7年	32,152,132	10,759,844	21,392,288	6,668,404	80,251	6,588,153	25,483,728	10,679,593	14,804,135
平成8年	32,819,196	10,705,347	22,113,849	7,103,881	101,309	7,002,572	25,715,315	10,604,038	15,111,277
平成9年	33,183,082	11,210,126	21,972,956	7,697,943	316,523	7,381,420	25,485,139	10,893,603	14,591,536
平成10年	31,911,116	10,928,686	20,982,430	7,703,266	404,096	7,299,170	24,207,850	10,524,590	13,683,260
平成11年	31,805,181	10,747,703	21,057,478	7,986,331	540,640	7,445,691	23,818,850	10,207,063	13,611,787
平成12年	32,680,095	10,903,313	21,776,782	7,090,794	610,788	6,480,006	25,589,301	10,292,525	15,296,776
平成13年	33,098,755	10,708,682	22,390,073	7,819,210	766,204	7,053,006	25,279,545	9,942,478	15,337,067
平成14年	32,051,309	10,679,284	21,372,025	8,308,582	1,022,897	7,285,685	23,742,727	9,656,387	14,086,340
平成15年	33,782,012	11,897,793	21,884,219	8,450,354	1,001,807	7,448,547	25,331,658	10,895,986	14,435,672
平成16年	34,750,770	12,310,128	22,440,642	8,812,096	1,149,454	7,662,642	25,938,674	11,160,674	14,778,000
平成17年	35,332,084	12,594,693	22,737,391	8,798,312	1,182,865	7,615,447	26,533,772	11,411,828	15,121,944
平成18年	36,942,633	13,940,876	23,001,757	8,761,148	1,177,003	7,584,145	28,181,485	12,763,873	15,417,612
平成19年	38,903,812	15,559,040	23,344,772	8,575,330	1,314,580	7,260,750	30,328,482	14,244,460	16,084,022
平成20年	35,912,847	13,912,151	22,000,696	8,435,945	1,426,076	7,009,869	27,476,902	12,486,075	14,990,827
平成21年	30,983,578	11,705,446	19,278,132	8,296,675	1,595,186	6,701,489	22,686,903	10,110,260	12,576,643
平成22年	33,315,840	12,697,242	20,618,598	9,917,541	1,876,064	8,041,477	23,398,299	10,821,178	12,577,121
平成23年	22,060,159	9,519,196	12,540,963	2,886,586	623,503	2,263,083	19,173,573	8,895,693	10,277,880
平成24年	35,938,259	14,780,315	21,157,944	9,299,285	1,221,124	8,078,161	26,638,974	13,559,191	13,079,783
平成25年	38,502,147	14,942,040	23,560,107	10,332,946	1,638,855	8,694,091	28,169,201	13,303,185	14,866,016
平成26年	40,067,840	15,723,773	24,344,067	11,396,181	1,758,485	9,637,696	28,671,659	13,965,288	14,706,371
平成27年	38,714,831	15,269,777	23,445,054	10,163,144	1,677,085	8,486,059	28,551,687	13,592,692	14,958,995
平成28年	41,651,734	16,274,076	25,377,658	13,018,219	2,179,978	10,838,241	28,633,515	14,094,098	14,539,417
平成29年	40,941,721	16,226,019	24,715,702	12,306,647	1,945,019	10,361,628	28,635,074	14,281,000	14,354,074
平成30年	42,275,079	16,424,497	25,850,582	12,629,984	1,774,805	10,855,179	29,645,095	14,649,692	14,995,403

(8) 海上出入貨物の品種別国別表(外国貿易)

(単位:フレート・トン)

品 種 名	国 名	貨 物 数 量		
		計	輸 出	輸 入
計		12,629,984	1,774,805	10,855,179
11 麦	計	14,924		14,924
	ア メ リ カ	3,354		3,354
	ニュージーランド	1,183		1,183
	ロ シ ア	1,235		1,235
	韓 国	8,546		8,546
	中 国	606		606
21 米	計	40,670	13,753	26,917
	ア メ リ カ	11,061		11,061
	コンゴ民主共和国	3,412	3,412	
	タ イ	9,525		9,525
	ト ー ゴ	1,698	1,698	
	ニュージーランド	116	16	100
	ベ ナ ン	3,900	3,900	
	韓 国	1,408	1,192	216
	諸 国	3,535	3,535	
	中 国	6,015		6,015
22 とうもろこし	計	189,224		189,224
	ア メ リ カ	145,385		145,385
	韓 国	43,729		43,729
	中 国	110		110
23 豆類	計	2,509		2,509
	ア メ リ カ	75		75
	ニュージーランド	48		48
	韓 国	2,140		2,140
	中 国	246		246
24 その他雑穀	計	186		186
	韓国	186		186
31 野菜・果物	計	8,746	1,222	7,524
	ア メ リ カ	1,244	210	1,034
	ニュージーランド	973	805	168
	ロ シ ア	88		88
	韓 国	4,199	191	4,008
	中 国	2,242	16	2,226
41 綿花	計	4,686		4,686
	ア メ リ カ	71		71
	韓 国	4,483		4,483
	中 国	132		132
51 その他農産品	計	6,592		6,592
	ア メ リ カ	267		267
	ニュージーランド	499		499
	ロ シ ア	222		222
	韓 国	4,647		4,647
	中 国	957		957

(単位:フレート・トン)

品 種 名	国 名	貨 物 数 量		
		計	輸 出	輸 入
71 その他畜産品	計	9,996	53	9,943
	ロ シ ア	44		44
	韓 国	9,165	18	9,147
	中 国	787	35	752
81 水産品	計	108,734	19,496	89,238
	ア メ リ カ	8,558	228	8,330
	ニュージーランド	1,676	18	1,658
	ロ シ ア	3,810	53	3,757
	韓 国	80,636	14,224	66,412
	中 国	14,054	4,973	9,081
92 製材	計	129,391	115	129,276
	ア メ リ カ	8,587		8,587
	ニュージーランド	175	35	140
	ロ シ ア	2,229		2,229
	韓 国	110,870	80	110,790
	中 国	7,530		7,530
101 樹脂類	計	17,253		17,253
	韓 国	16,534		16,534
	中 国	719		719
111 木材チップ	計	19,862	18,574	1,288
	ア メ リ カ	71		71
	ロ シ ア	212	212	
	韓 国	12,823	11,652	1,171
	中 国	6,756	6,710	46
112 その他林産品	計	2,135		2,135
	ア メ リ カ	106		106
	韓 国	1,263		1,263
	中 国	766		766
121 薪炭	計	468		468
	韓 国	390		390
中 国	78		78	
131 石炭	計	301,453		301,453
	オーストラリア	283,269		283,269
	ロ シ ア	18,135		18,135
	韓 国	49		49
151 金属鉱	計	702	91	611
	ニュージーランド	459		459
	韓 国	243	91	152
161 砂利・砂	計	458	35	423
韓 国	458	35	423	
162 石材	計	11,554		11,554
	韓 国	8,768		8,768
	中 国	2,786		2,786

仙台塩釜港（仙台港区）

(単位:フレート・トン)

品 種 名	国 名	貨 物 数 量		
		計	輸 出	輸 入
171 原油	計	5,826,560		5,826,560
	ア メ リ カ	69,504		69,504
	ア ラ ブ 首 長 国	937,641		937,641
	イ ラ ン	205,790		205,790
	オ マ ー ン	767,554		767,554
	カ タ ー ル	477,851		477,851
	ク ウ ェ ー ト	1,793,482		1,793,482
	サ ウ ジ ア ラ ビ ア	1,440,586		1,440,586
韓 国	134,152		134,152	
181 りん鉱石	計	128		128
	韓 国	128		128
191 石灰石	計	102		102
	韓 国	102		102
201 原塩	計	127	70	57
	ア メ リ カ	35	35	
	ニ ュ ー ジ ー ラ ン ド	35	35	
	韓 国	57		57
211 非金属鉱物	計	47,403	3,281	44,122
	ア メ リ カ	32,347	200	32,147
	ニ ュ ー ジ ー ラ ン ド	594	509	85
	韓 国	6,354	2,400	3,954
	中 国	8,108	172	7,936
221 鉄鋼	計	16,992	547	16,445
	ア メ リ カ	221		221
	イ ン ド	7,000		7,000
	韓 国	9,170	194	8,976
	中 国	601	353	248
222 鋼材	計	286,390	159,719	126,671
	ア メ リ カ	738	368	370
	ニ ュ ー ジ ー ラ ン ド	40	37	3
	ロ シ ア	2,356	194	2,162
	韓 国	222,022	133,149	88,873
	台 湾	27,709	16,603	11,106
	中 国	33,525	9,368	24,157
231 非鉄金属	計	41,378	1,388	39,990
	ア メ リ カ	289	249	40
	ニ ュ ー ジ ー ラ ン ド	186	186	
	ロ シ ア	2,535		2,535
	韓 国	34,916	574	34,342
	中 国	3,452	379	3,073
241 金属製品	計	66,912	25,816	41,096
	ア メ リ カ	1,488	1,470	18
	イ ン ド ネ シ ア	11,050	11,050	
	ニ ュ ー ジ ー ラ ン ド	2,102	2,102	
	ロ シ ア	50	50	
	韓 国	38,649	5,692	32,957
諸 国	5,417	5,417		

(単位:フレート・トン)

品 種 名	国 名	貨 物 数 量		
		計	輸 出	輸 入
	中 国	8,156	35	8,121
251 鉄道車両	計	149		149
	韓 国	149		149
252 完成自動車	計	1,255	1,136	119
	ア メ リ カ	35	35	
	韓 国	444	325	119
	中 国	776	776	
253 その他輸送用車両	計	23,109	4,762	18,347
	ア メ リ カ	35	35	
	ニュージーランド	221	221	
	ロ シ ア	356	282	74
	韓 国	18,244	2,677	15,567
	中 国	4,253	1,547	2,706
254 二輪自動車	計	21,325	35	21,290
	ア メ リ カ	62		62
	ロ シ ア	62		62
	韓 国	20,709	35	20,674
	中 国	492		492
255 自動車部品	計	114,113	76,570	37,543
	ア メ リ カ	16,597	16,271	326
	ニュージーランド	18,743	18,743	
	ロ シ ア	272	254	18
	韓 国	67,767	33,587	34,180
	中 国	10,734	7,715	3,019
256 その他輸送機械	計	3,709	1,109	2,600
	ア メ リ カ	506	506	
	ニュージーランド	529	524	5
	韓 国	2,630	79	2,551
	中 国	44		44
261 産業機械	計	205,819	7,797	198,022
	ア メ リ カ	2,954	2,247	707
	ニュージーランド	2,162	2,016	146
	韓 国	131,718	3,069	128,649
	中 国	68,985	465	68,520
262 電気機械	計	186,717	21,927	164,790
	ア メ リ カ	10,066	9,653	413
	ニュージーランド	7,822	7,642	180
	ロ シ ア	197	35	162
	韓 国	146,388	3,761	142,627
	中 国	22,244	836	21,408
263 測量・光学・医療用機械	計	1,832	479	1,353
	ア メ リ カ	197	197	
	ニュージーランド	18	18	
	韓 国	1,371	264	1,107
	中 国	246		246

仙台塩釜港（仙台港区）

(単位:フレート・トン)

品 種 名	国 名	貨 物 数 量		
		計	輸 出	輸 入
264 事務用機器	計	48,572	48,344	228
	ア メ リ カ	24,378	24,378	
	ニュージーランド	19,697	19,697	
	ロ シ ア	57	57	
	韓 国	4,429	4,201	228
	中 国	11	11	
265 その他機械	計	3,404	740	2,664
	ア メ リ カ	155	155	
	ニュージーランド	368	368	
	ロ シ ア	213		213
	韓 国	2,469	217	2,252
	中 国	199		199
271 陶磁器	計	390		390
	ア メ リ カ	124		124
	韓 国	182		182
	中 国	84		84
281 セメント	計	378		378
	ア メ リ カ	71		71
	ニュージーランド	106		106
	韓 国	201		201
291 ガラス類	計	2,961		2,961
	ア メ リ カ	210		210
	ニュージーランド	449		449
	ロ シ ア	45		45
	韓 国	2,164		2,164
	中 国	93		93
301 窯業品	計	17,438	438	17,000
	ア メ リ カ	324		324
	ロ シ ア	67		67
	韓 国	15,395	315	15,080
	中 国	1,652	123	1,529
320 揮発油	計	706,379	48,827	657,552
	ア メ リ カ	112,184		112,184
	エ ジ プ ト	71,264		71,264
	オーストラリア	11,070		11,070
	オ ラ ン ダ	78,156		78,156
	シ ン ガ ポ ー ル	63,042	28,577	34,465
	タ イ	17,196		17,196
	パプアニューギニア	37,928		37,928
	ロ シ ア	206,273	20,250	186,023
	韓 国	109,266		109,266
	320 その他の石油	計	110,299	32,875
ア メ リ カ		32,400	32,400	
オ ラ ン ダ		30,975		30,975
ロ シ ア		25	25	
韓 国		46,608	366	46,242
中 国		291	84	207