

資 料

1 環境試料の放射能測定実績

表- 1 (1) 宮城県実施分

令和3年度

区分	調査対象	測定試料	測定地点	採取月												備考	
				4	5	6	7	8	9	10	11	12	1	2	3		
陸	農産物	精米	谷川浜									◎					
		大根	根	女川浜								○					
			根葉	小沢浜								○					
			根葉									○					
上	陸水	水道原水	女川浜					○							○		
			前網					○							○		
試	陸土	木耕土	谷川浜			○											
			大崎市岩出山			○											
料	浮遊じん	浮遊じん	女川MS	○	○	○	○	○	○	○	○	○	○	○	○	○	
			寄磯MS	○	○	○	○	○	○	○	○	○	○	○	○	○	
	降下物	雨水 ちり	女川町浦宿浜	○	○	○	○	○	○	○	○	○	○	○	○		
			仙台市宮城野区幸町	○	○	○	○	○	○	○	○	○	○	○	○		
飯子浜					○						○						
指標植物	ヨモギ	谷川浜				◎											
		大崎市岩出山				◎											
海	魚介類	アイナメ	前面海域				◎										
		マボヤ	小屋取			◎											
			塚浜			○											
		マガキ	野々浜									◎					
			尾浦									○					
			分浜									○					
海藻	ワカメ	気仙沼								◎							
		放水口付近									○						
洋	海水	表層水	放水口付近			○		☆	☆		○			☆	☆		
			鮫浦湾			○						○					
			気仙沼湾									○					
			気仙沼湾									H					
試	海底土	表層土	放水口付近			○						○					
			鮫浦湾			○						○					
料	指標海産物	アラメ	気仙沼湾							○							
			放水口付近					◎			○						
			牡鹿半島北側					○			○						
	エゾノネジメク	ムラサキイガイ	牡鹿半島西側					○			○						
			前面海域														
			前面海域	○								○					
検 査 数	Ge検出器による核種分析			7	17	9	7	13	8	9	23	7	6	11	8		
	Sr-90放射化学分析			1	1		3	1			3			1			
	H-3分析				1			2		1	1		2				

(注1) ○印は、ゲルマニウム(Ge)半導体検出器による核種分析を表示した。
 (注2) ◎印は、ゲルマニウム(Ge)半導体検出器による核種分析及びストロンチウム90の放射化学分析を表示した。
 (注3) ☆印は、迅速法による核種分析を表示した(Ge半導体検出器を使用)。
 (注4) H印は、トリチウム(H-3)分析を表示した。

表-1(2) 東北電力実施分

令和3年度

区分	調査対象	測定試料	測定地点	採取月												備考
				4	5	6	7	8	9	10	11	12	1	2	3	
陸上試験料	農産物	精米	大原浜									◎				
		大根	根葉	付替県道							○					
	陸水	水道原水	針浜			○			○			○			○	
	陸土	未耕土	牡鹿ゲート付近									◎				
	浮遊じん	浮遊じん	塚浜MS		○	○	○	○	○	○	○	○	○	○	○	○
			前網MS		○	○	○	○	○	○	○	○	○	○	○	○
			寺間MS			○				○			○			○
			江島MS			○				○			○			○
	降下物	雨水・ちり	小屋取		○	○	○	○	○	○	○	○	○	○	○	○
			牡鹿ゲート		○	○	○	○	○	○	○	○	○	○	○	○
			塚浜			○				○			○			○
	指標植物	ヨモギ	付替県道				◎									
		松葉	小屋取			◎		○				○			○	
			牡鹿ゲート付近			○						○				
海洋試験料	魚介類	アイナメ	前面海域		○							◎				
		マボヤ	小屋取				◎									
		マガキ	飯子浜							○			◎			
		キタムラサキウニ	小屋取					○								
	海藻	ワカメ	放水口付近		◎	○										
	海水	表層水	放水口付近		○	☆	☆	○		○		☆	☆	◎	☆	○
			取水口付近		○			○		○				○	○	○
	海底土	表層土	放水口付近		○			○			◎			○		
			取水口付近		○			○			○			○		
	指標海産物	アラメ	前面海域					◎				○				
			周辺海域					◎				○				
			牡鹿半島南側					◎				○				
		エゾノネジモク	前面海域		○	☆									◎	☆
			周辺海域			○	☆								◎	☆
牡鹿半島南側					○	☆								◎	☆	
ムラサキイガイ	前面海域				◎							○				
検体数	Ge検出器による核種分析			9	11	15	12	12	9	12	14	12	11	11	9	計 137検体
	Sr-90放射化学分析				2		3	1		1	1	2	2	1		計 13検体
	H-3分析					1	2						1	2		計 6検体

(注1) ○印は、ゲルマニウム(Ge)半導体検出器による核種分析を表示した。

(注2) ◎印は、ゲルマニウム(Ge)半導体検出器による核種分析及びストロンチウム90の放射化学分析を表示した。

(注3) ☆印は、迅速法による核種分析を表示した(Ge半導体検出器を使用)。

(注4) H印は、トリチウム(H-3)分析を表示した。

2 調査地点



図-2-1 モニタリングステーション、モニタリングポイント及び放水口モニター設置地点



図-2-2 移動観測車測定地点

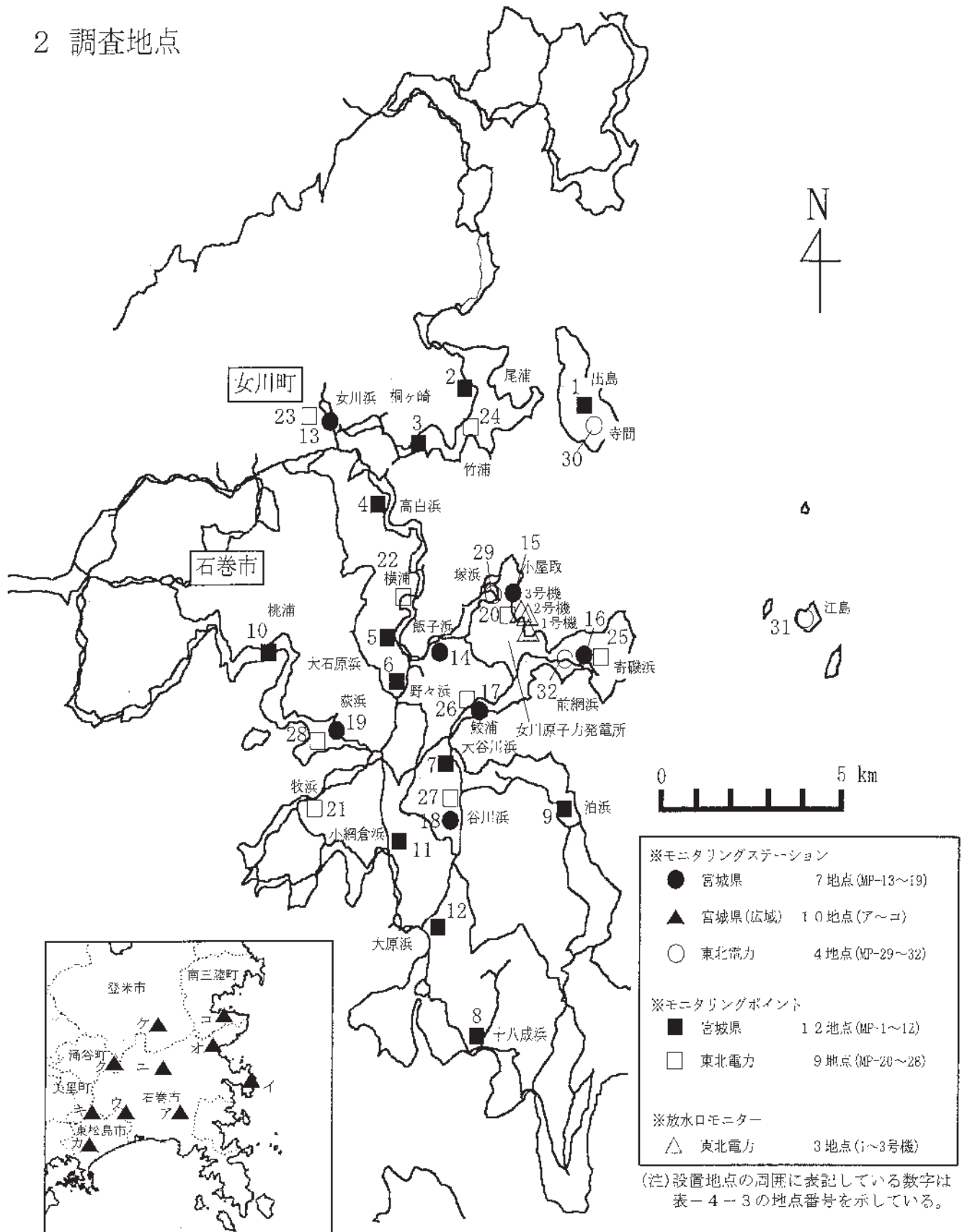

図-2-3 環境試料採取地点 (1)

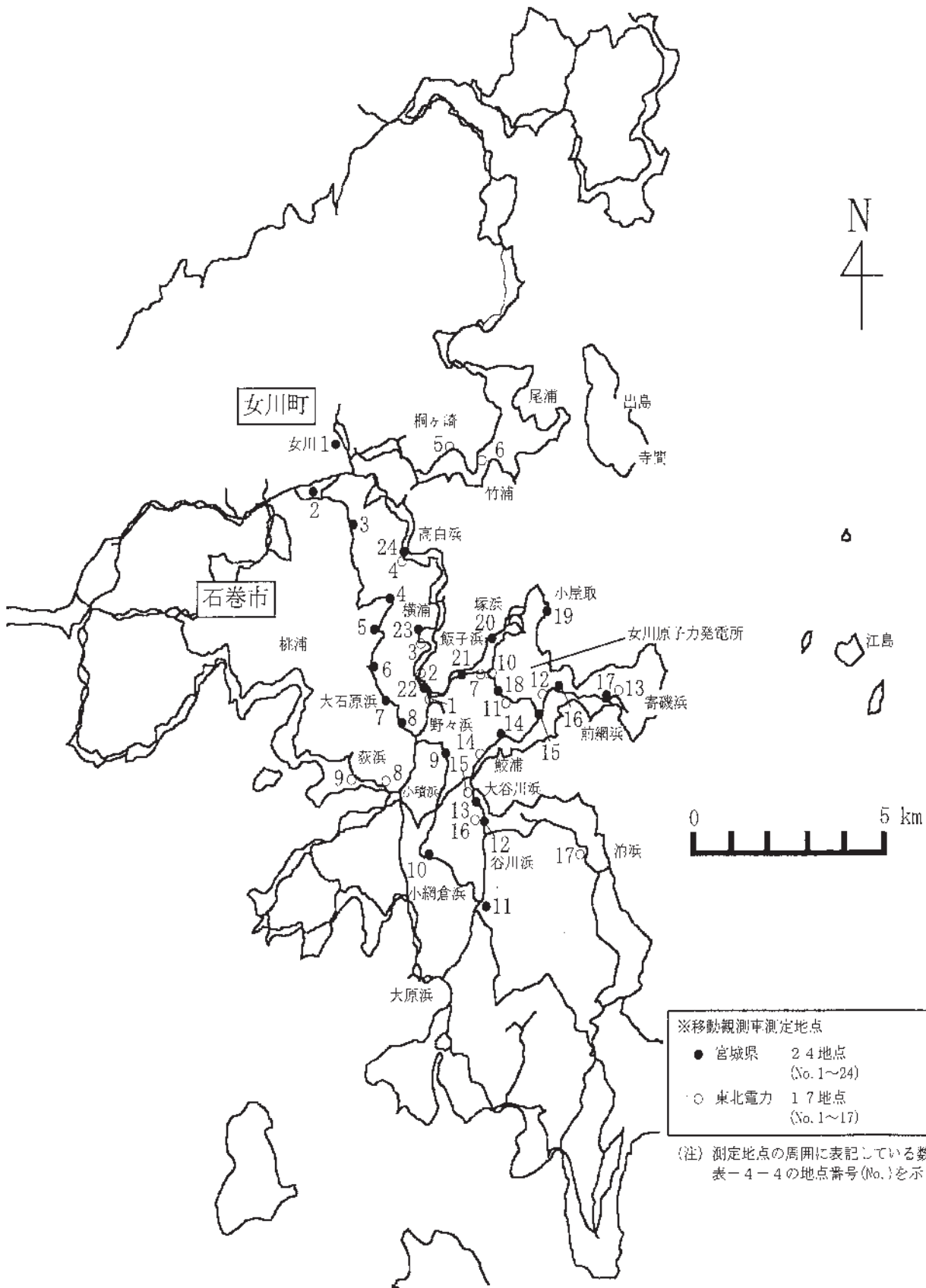

図-2-4 環境試料採取地点 (2)

3 測定方法及び測定機器等

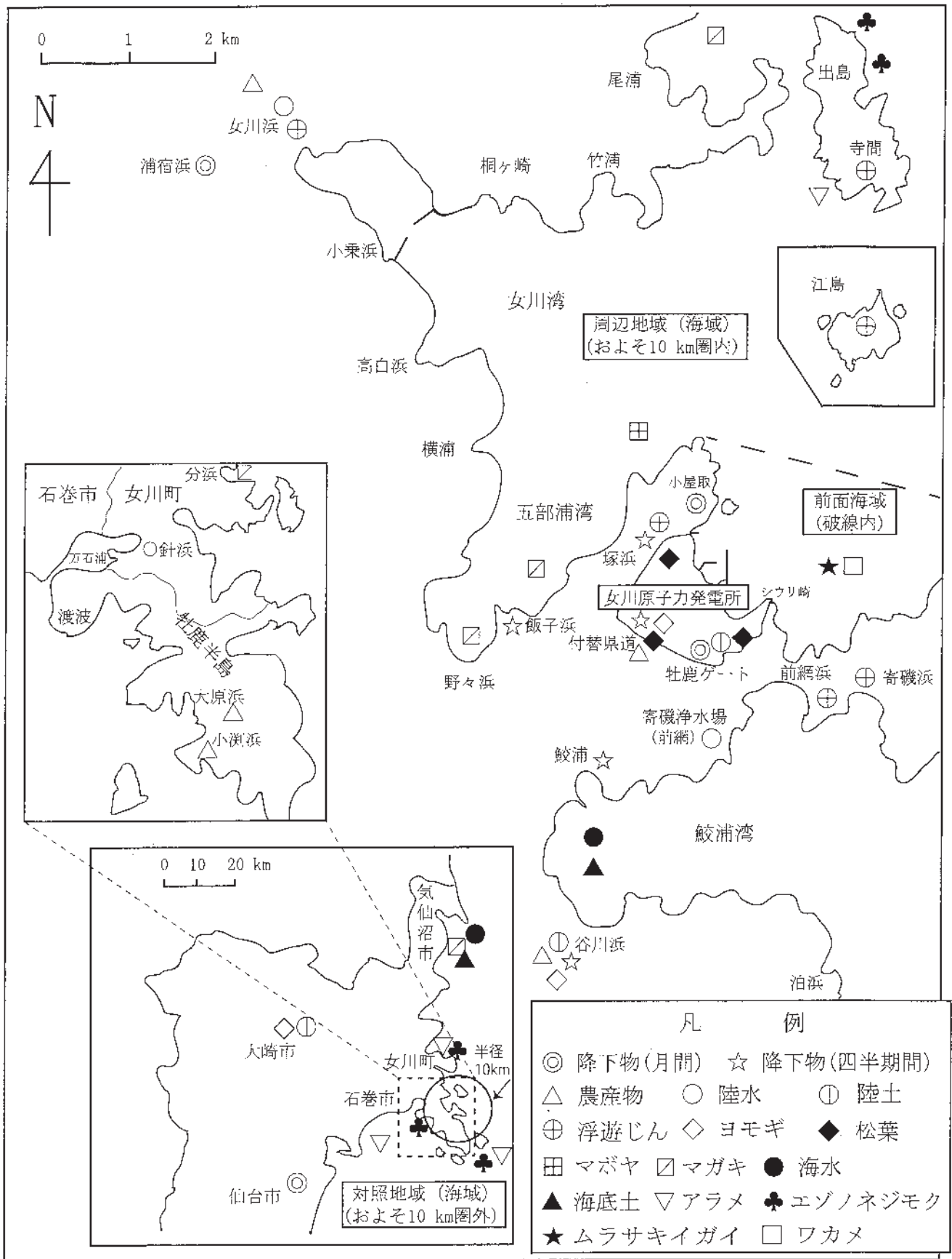
(1) 測定方法及び測定機器

イ 環境試料の採取

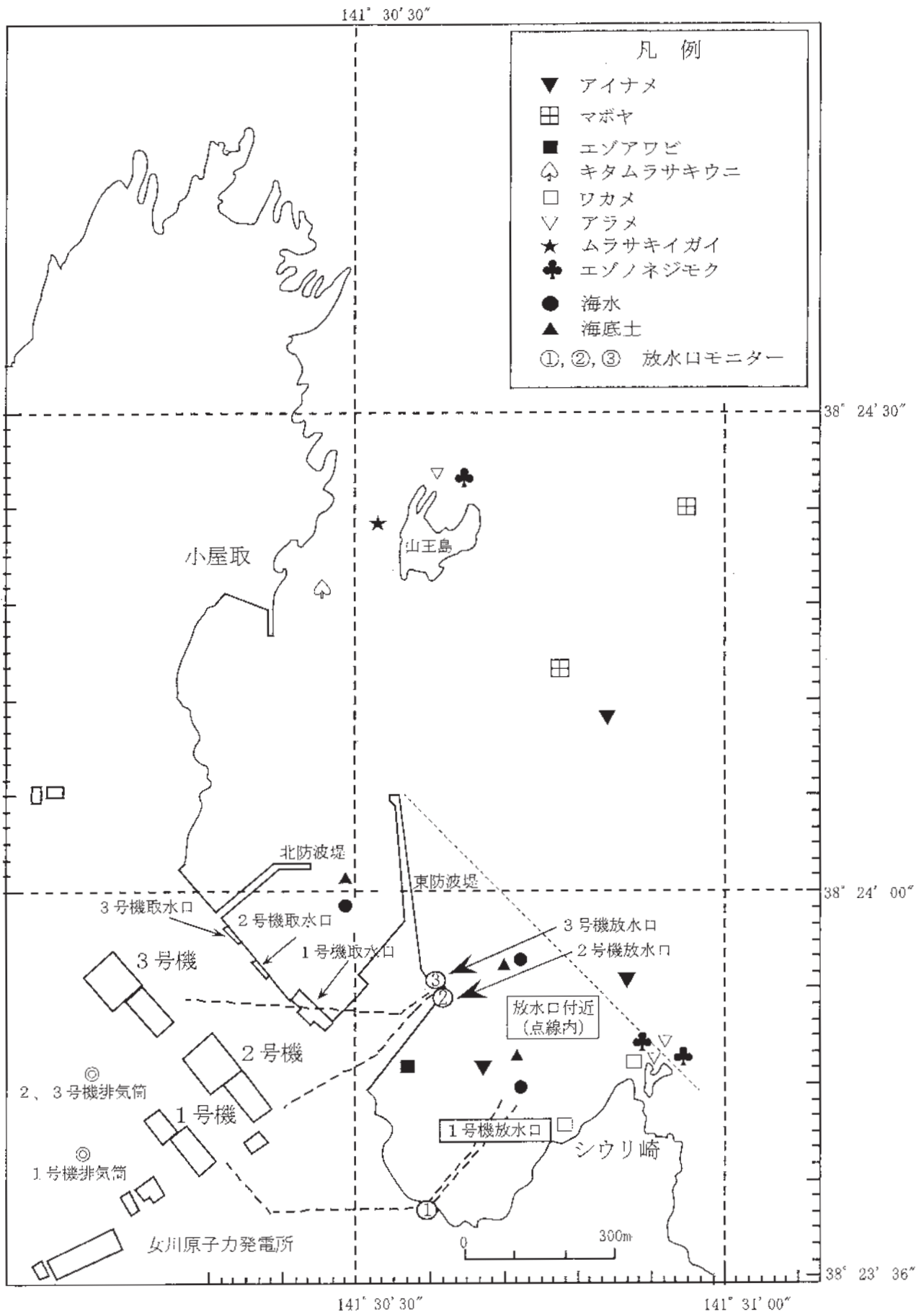
「環境試料採取法」(昭和58年文部科学省)による。

ロ 大気浮遊じん

調査機関	ダストサンプラー型式	流量
宮城県	応用光研工業 S-2766 (女川局) 日立アロカメディカル DSM-R41-22843 (寄磯局)	約30 L/分
東北電力(株)	日立アロカメディカル DSM-RC41-20392	約150 L/分

ハ モニタリングステーションにおける空間ガンマ線量率の測定

調査機関	測定方法	測定器	
宮城県	① NaI (Tl) 検出器	NaI (Tl) 検出器とスペクトロメータの組み合わせによりG(E)関数法で処理し、吸収線量率を連続測定する方法、3MeV相当以上の宇宙線の寄与を除外するため演算時に3MeV相当以上の計数を含めない	検出器： 日立製作所 ADP-1132UR1型 3"φ×3"NaI (Tl) シンチレーション検出器 (恒温装置付) スペクトロメータ： 日立製作所 ASM-1465型
	① 電離箱検出器	電離箱により照射線量率を連続測定し、吸収線量率に換算する方法	検出器： 日立製作所 RIC338型 Arガス封入球形加圧電離箱検出器 (有効容積 約14L)
	③ データ収集	テレメータシステムによる10分ごとのデータ収集	
東北電力(株)	① NaI (Tl) 検出器	NaI (Tl) 検出器とスペクトロメータの組み合わせによりG(E)関数法で処理し、吸収線量率を連続測定する方法、3MeV相当以上の宇宙線の寄与を除外するため演算時に3MeV相当以上の計数を含めない	検出器： アロカ ADP-1132UR1型 3"φ×3" NaI (Tl) シンチレーション検出器、恒温装置付 スペクトロメータ： アロカ ASM-RC41型
	② 電離箱検出器	電離箱により照射線量率を連続測定し、吸収線量率に換算する方法	検出器： アロカ RIC338型 Arガス封入球形加圧電離箱検出器、有効容量 約14L
	③ データ収集	テレメータシステムによる10分ごとのデータ収集	

(参考) 広域モニタリングステーションにおける空間ガンマ線量率の測定

調査機関	測定方法		測定器
宮城県	① 電離箱検出器	電離箱により照射線量率を連続測定し、吸収線量率に換算する方法	検出器： 富士電機 NCE207K1型 Ar及び N ₂ ガス封入球形加圧電離箱検出器、有効容積 約14L
	② データ収集	テレメータシステムによる10分ごとのデータ収集	

ニ 海水(放水)中の全ガンマ線計数率の測定

調査機関	測定方法		測定器
東北電力㈱	① 1号機 放水路内に設置した検出器で、海水(放水)の全ガンマ線計数率を連続的に測定する方法 ② 2、3号機 放水路から陸上に設置した遮へい容器に海水(放水)を汲み上げ、検出器で全ガンマ線計数率を連続的に測定する方法		1号機：日立製作所 2"φ×2"NaI(Tl)シンチレーション検出器 2号機：アロカ 3"φ×3"NaI(Tl)シンチレーション検出器 3号機：アロカ 3"φ×3"NaI(Tl)シンチレーション検出器

ホ 空間ガンマ線積算線量の測定

調査機関	測定方法	測定器	読み取り装置の校正
宮城県	各地点(モニタリングポイント及びモニタリングステーション)に3本(3素子)の蛍光ガラス線量計(RPLD)素子を配置し、3か月間の積算線量を測定する方法。	AGCテクノグラス FGD252	Cs-137(3.7GBq) 標準照射装置による。
東北電力㈱	測定値は90日換算値で表す。	AGCテクノグラス FGD-202S	Cs-137(7.4GBq) Cs-137(18.5GBq) 標準照射装置による。

へ 移動観測車による空間ガンマ線量率の測定

調査機関	測定方法	測定器
宮城県	NaI(Tl)検出器とスペクトロメータの組み合わせによりG(E)関数法で処理し、吸収線量率を測定する方法、3MeV相当以上の宇宙線の寄与を除外するため演算時に3MeV相当以上の計数を含めない	検出器： アロカ ADP-1132 UR1型 3"φ×3" NaI(Tl)シンチレーション検出器、温度補償型 スペクトロメータ： アロカ ASM-1306型
東北電力㈱		検出器： 日立製作所 ADP-1132型 3"φ×3" NaI(Tl)シンチレーション検出器、温度補償型 スペクトロメータ： 日立製作所 ASM-1306型

ト ゲルマニウム半導体検出器による核種分析

① 測定方法

「ゲルマニウム半導体検出器によるガンマ線スペクトロメトリー（令和2年4訂 原子力規制庁）」による。

測定試料	試料形態	測定供試料量*	計測時間	報告単位
農産物	灰化物	灰 20g以上	30000～	Bq/kg生
陸水	蒸発濃縮物	10L以上	80000秒	mBq/L
陸土	乾土	乾土 100g程度		Bq/kg乾土
浮遊じん	宮城県：ろ紙 IE-40T, CP-20 東北電力：ろ紙 HE-40T 灰化	1000m ³ 以上		mBq/m ³
降下物	月間	蒸発濃縮物	0.5m ² 以上	Bq/m ²
	四半期間	蒸発濃縮物	0.166m ² 以上	
指標植物	灰化物	灰 20g以上		Bq/kg生
魚介藻類	灰化物	灰 20g以上		Bq/kg生
海水	共沈法：AMP-MnO ₂ 共沈物	20L以上		mBq/L
	迅速法：未処理海水 ^{*2}	2L		mBq/L
海底土	乾土	乾土 100g程度		Bq/kg乾土
指標海産物	灰化法：灰化物	灰 20g以上		Bq/kg生
	迅速法：生または乾燥物 ^{*3}	生 1kg相当以上		

*1 降下物の測定供試料量の欄は、試料採取容器の開口部面積を表す。

*2 I(ヨウ素)-131も測定対象とするため。

*3 I-131を測定対象とするため。対象はアラメとエゾノネジモクのみ。

② 測定器

調査機関	測定器
宮城県	オルテック 高純度Ge半導体検出器(相対効率* 28%, 31%)
	セイコーE G & G 7600型多重波高分析装置 MCA-7a型多重波高分析装置
東北電力㈱	シボテカゴーズ・キャバラ GC3518型高純度Ge半導体検出器(相対効率* 39%, 40% 2台)
	シボテカゴーズ・キャバラ LYNX-MCA型多重波高分析装置

* 相対効率とは、距離25cmにおける⁶⁰Coの1.33MeVガンマ線に対する3"φ×3"NaI(Tl)の効率に対する相対値を表す。

チ ストロンチウム-90の分析

調査機関	分析 方法	測 定 器
宮 城 県	放射性ストロンチウム分析法(平成15年4訂文部科学省)による。	低バックグラウンド放射能自動測定装置 日立アロカメディカル LBC-4202B
東北電力㈱		低バックグラウンド放射能自動測定装置 日立アロカメディカル LBC-4601

リ トリチウムの分析

調査機関	分析 方法	測 定 器
宮 城 県	トリチウム分析法(平成14年2訂文部科学省)による。	低バックグラウンド液体シンチレーション カウンター 日立アロカメディカル LSC-LB 7
東北電力㈱		低バックグラウンド液体シンチレーション カウンター 日立製作所 LSC-LB 7

ヌ 気象観測

調査機関	観 測 方 法	観 測 装 置
宮 城 県	主に「発電用原子炉関係施設」に設置する気象指針(平成13年一部改訂)による。	風向風速計 小笠原計器 WS-BN6型 風雨量計 小笠原計器 RS-N52型 感雨雪計 小笠原計器 NS-100型 (飯子浜局, 鮫浦局, 谷川局, 茨浜局) 小笠原計器 NS-131型 (女川局, 小屋取局, 寄磯局) 温度計 小笠原計器 TS-3D1型 日射計 英弘精機 P-MS-402F-C型 放射支計 英弘精機 P-MF-11型 土壤水分計 小笠原計器 DIK-311F-A1型
東北電力㈱		風向風速計 小笠原計器 WS-BN6型 風雨量計 小笠原計器 RS-222A型 感雨雪計 小笠原計器 NS-100型

(参考) 広域モニタリングステーションの気象観測

調査機関	観 測 方 法	観 測 装 置
宮 城 県	主に「発電用原子炉関係施設」に設置する気象指針(平成13年一部改訂)による。	風向風速計 小笠原計器 WS-BN6型 風雨量計 小笠原計器 RS-N52型 感雨雪計 小笠原計器 NS-100型

(2) 検出下限値及び数値の表し方

イ 検出下限値

① ゲルマニウム半導体検出器による分析

検出下限値は、試料の測定値（正味計数）の統計誤差（計数誤差）の3倍とする。

② Sr（ストロンチウム）-90及びH-3（トリチウム）の分析

検出下限値は、試料の測定値の統計誤差の3倍とする。

ロ 数値の表し方

本報告書では、測定結果は以下の規定に従って表示する。数値の丸め方は、表示数値を（n）桁とする場合、（n+1）桁まで計算し（n+1）桁目を四捨五入する。

① 環境放射線

(イ) RPLDによる90日または365日間の空間ガンマ線積算線量のデータは、ミリグレイ単位で小数点以下2桁目まで表示する。

(ロ) 空間ガンマ線量率のデータは、ナノグレイ毎時単位で小数点以下1桁目まで表示する

(ハ) 降水量は、最少計量単位である0.5mm以上の降水（雨雪）量を表示する。

(ニ) 感雨は、感雨（雪）のないときは「」（空白）とし、感雨（雪）があったときは「○」（まる）を表示する。

(ホ) 測定対象外の項目は「/」（斜線）、欠測した時は「-」（ハイフン）とする。

② 環境放射能

(イ) データはすべて統計誤差（ 1σ ）を併記する。

(ロ) 測定値の表示桁数は2桁とし、統計誤差は測定値の最下位桁まで表示する（例1、2）。

（例1） $69.07 \pm 14.32 \rightarrow 69 \pm 14$

（例2） $69.07 \pm 1.432 \rightarrow 69 \pm 1$

(ハ) 測定値の最上位桁に比べて統計誤差の最上位桁が3桁目以下の場合、測定値は統計誤差の最上位桁と同じ位まで表示し、統計誤差は、最上位桁のみを表示する（例3、4）。

ただし、統計誤差を丸めた結果、位が上がり桁数が増えた場合は、統計誤差を2桁表示する（例5）。

（例3） $69.07 \pm 0.1432 \rightarrow 69.1 \pm 0.1$

（例4） $69.07 \pm 0.01432 \rightarrow 69.07 \pm 0.01$

（例5） $69.07 \pm 0.964 \rightarrow 69.1 \pm 1.0$

(ニ) 測定対象外の項目は「/」（斜線）、欠測した項目は「」（空白）とする。

(ホ) 測定結果が検出下限値よりも小さいものは「ND」（Not Detected）とする。

ただし、ゲルマニウム半導体検出器による核種分析結果においては、スペクトル上で光電ピークが認められた場合、検出下限値をカッコ（ ）書きで示す。

(ヘ) 測定時間はライブタイムで表示し、単位は「秒」とする。

(ト) 陸土の分析結果の換算係数は、Bq/kg乾土からBq/m²への乗数を表す。

③ 海水放射線

単位はcpmとし、整数値で表す。

4 測定結果

(1) モニタリングステーションでの測定結果

イ 年間測定値

表-4-1-1 電離箱検出器による空間ガンマ線量率測定結果 *1

単位：nGy/h

調査機	局名	項目	令和3年度測定値	前年度までの測定値(参考)*2	
				平成22年度までの値(福島第一原発事故前)	平成23年度以降の値(福島第一原発事故後)
宮城 県	女川	平均値	67.1	58.4 ~ 65.1	66.5 ~ 81.5
		最大値	96.5	79.8 ~ 103.3	89.5 ~ 128.0
		最小値	61.2	53.7 ~ 59.8	60.7 ~ 71.8
	飯子浜*3	平均値	80.9	—	78.4 ~ 80.3
		最大値	111.8	—	106.0 ~ 117.8
		最小値	74.7	—	72.0 ~ 75.0
	小屋取	平均値	84.4	73.5 ~ 83.0	83.3 ~ 123.2
		最大値	111.8	95.2 ~ 124.3	108.8 ~ 160.3
		最小値	78.0	67.0 ~ 78.0	77.3 ~ 105.2
	寄磯	平均値	64.9	66.0 ~ 70.6	66.0 ~ 102.6
		最大値	83.2	85.5 ~ 105.0	95.7 ~ 141.3
		最小値	61.0	61.2 ~ 66.3	61.2 ~ 87.5
	鮫浦*3	平均値	97.9	—	95.0 ~ 97.1
		最大値	126.4	—	127.2 ~ 140.0
		最小値	91.5	—	88.2 ~ 90.2
	谷川*3	平均値	82.0	—	81.9 ~ 82.2
		最大値	105.2	—	115.5 ~ 121.8
		最小値	76.2	—	76.3 ~ 77.0
	荻浜*3	平均値	88.8	—	88.6 ~ 89.1
		最大値	116.8	—	119.9 ~ 122.0
		最小値	83.8	—	83.7 ~ 83.8
東北 電力	塚浜	平均値	78.7	73.6 ~ 80.4	79.6 ~ 114.5
		最大値	111.1	93.5 ~ 126.3	107.5 ~ 158.4
		最小値	74.3	68.2 ~ 76.8	74.8 ~ 97.1
	寺間	平均値	73.7	66.8 ~ 74.5	73.7 ~ 91.0
		最大値	103.6	85.5 ~ 121.0	101.0 ~ 126.5
		最小値	68.9	61.4 ~ 71.6	68.0 ~ 78.6
	江島	平均値	64.5	61.3 ~ 68.7	64.6 ~ 76.4
		最大値	91.5	77.8 ~ 103.3	93.1 ~ 127.5
		最小値	60.2	56.4 ~ 65.5	59.7 ~ 70.9
	前網	平均値	83.9	76.8 ~ 83.0	84.9 ~ 123.7
		最大値	107.9	85.3 ~ 126.3	108.6 ~ 165.2
		最小値	78.8	69.7 ~ 79.7	79.8 ~ 107.0

*1 各測定値は、いずれも10分値から求めたものである。

*2 「前年度までの測定値」は、小屋取局は昭和57年度から、女川、寄磯局は昭和58年度から、塚浜、寺間、江島、前網局は昭和59年度からの測定値について、各年度毎に求めた平均値、最大値、最小値の範囲を福島第一原発事故前後で区別して参考として示す。なお、震災の影響により、平成23年3月11日から平成23年4月～9月まで欠測が生じている(復旧時期は局により異なる)。

*3 震災で被災したモニタリングステーションを移転、再建し、平成31年4月から測定を開始した。

令和3年度

(参考) 広域モニタリングステーションにおける空間ガンマ線量率
測定結果 *1 (電離箱検出器による線量率)

単位: nGy/h

調査機 関	局名	項目	令和3年度 測定値	前年度までの 測定値(参考)*2
宮 城 県	石巻稲井	平均値	62.5	62.7 ~ 67.5
		最大値	103.3	88.3 ~ 118.4
		最小値	58.3	53.3 ~ 60.0
	雄勝	平均値	62.4	63.6 ~ 73.1
		最大値	106.6	93.3 ~ 113.3
		最小値	56.7	58.3 ~ 63.3
	河南	平均値	60.2	61.5 ~ 72.3
		最大値	106.7	90.0 ~ 143.4
		最小値	53.3	55.0 ~ 60.0
河北	平均値	64.2	64.5 ~ 70.3	
	最大値	111.7	88.3 ~ 128.3	
	最小値	58.3	53.3 ~ 61.7	
北上	平均値	74.7	75.9 ~ 85.4	
	最大値	108.3	101.7 ~ 141.7	
	最小値	70.0	68.3 ~ 73.3	
鳴瀬	平均値	60.9	61.0 ~ 67.1	
	最大値	106.6	88.3 ~ 130.0	
	最小値	55.0	55.0 ~ 56.7	
南郷	平均値	62.1	63.2 ~ 73.7	
	最大値	111.7	91.7 ~ 153.3	
	最小値	53.3	53.3 ~ 60.0	
涌谷	平均値	59.0	59.1 ~ 66.4	
	最大値	100.0	96.7 ~ 146.7	
	最小値	53.3	53.3 ~ 56.7	
津山	平均値	63.8	64.2 ~ 75.2	
	最大値	101.7	91.7 ~ 128.3	
	最小値	58.3	56.7 ~ 60.0	
志津川	平均値	62.8	63.1 ~ 71.5	
	最大値	98.3	91.7 ~ 126.7	
	最小値	58.3	58.3 ~ 61.7	

*1 広域モニタリングステーションとは、原子力規制委員会「原子力災害対策指針(平成24年10月31日制定)」
に示された「緊急防護措置を準備する区域(UPZ)」内に県が新たに設置したモニタリングステーションをいう。

*2 各測定値は、いずれも10分値から求めたものである。

*3 平成25年度からの測定値について、各年度毎に求めた平均値、最大値、最小値の範囲を参考として示す。

令和3年度

表一 4 - 1 - 2 年間風速出現頻度

単位：%

調査機関	局名	風速 (m/s)											欠測率		
		CALM*1	≤1	≤2	≤3	≤4	≤5	≤6	≤7	≤8	≤9	≤10		>10	
宮城県	女川	10.0	31.4	28.2	15.5	8.8	4.0	1.5	0.4	0.2	0.1	0.0	0.0	0.0	0.2
	飯子浜	17.8	22.0	26.9	17.1	9.7	4.5	1.5	0.4	0.1	0.0	0.0	0.0	0.0	0.1
	小屋取	31.0	33.6	27.9	6.9	0.6	0.0	0.0	0.0	0.0	0.0	0.0	0.0	0.0	0.1
	寄磯	6.7	18.2	30.4	19.1	10.8	6.0	3.5	1.8	1.3	0.8	0.5	1.1	0.0	0.0
	鮫浦	25.0	27.4	25.5	10.5	5.6	3.5	1.6	0.6	0.1	0.0	0.0	0.0	0.0	0.1
	谷川	21.0	33.4	25.8	11.1	5.1	2.4	0.8	0.3	0.1	0.1	0.0	0.0	0.0	0.1
	荻浜	11.2	29.6	36.8	13.9	5.8	2.1	0.5	0.1	0.0	0.0	0.0	0.0	0.0	0.0
	塚浜	44.0	31.4	20.9	3.5	0.2	0.0	0.0	0.0	0.0	0.0	0.0	0.0	0.0	0.8
	寺間	7.0	29.9	36.8	14.3	6.4	3.4	1.3	0.6	0.2	0.1	0.0	0.1	0.0	0.9
	江島	2.3	11.5	24.7	17.3	10.2	7.1	6.1	4.8	4.2	3.6	2.7	5.6	1.0	1.0
前網	20.0	27.7	27.1	12.0	5.4	2.7	1.4	1.1	0.7	0.5	0.4	0.8	0.0	0.4	

*1 CALMは、0.5m/秒未満を表わす。

表一 4 - 1 - 3 年間大気安定度出現頻度

単位：%

調査機関	局名	大気安定度*2							欠測率			
		A	A - B	B	B - C	C	C - D	D		E	F	G
宮城県	女川	3.4	8.0	9.7	2.4	5.5	1.4	34.4	1.9	3.3	30.1	0.2

*2 A：強不安定、B：並不安定、C：弱不安定、D：中立、E：弱安定、F：並安定、G：強安定
(原子力安全委員会、「発電用原子炉施設の安全解析に関する気象指針」の分類による)

令和3年度

女川

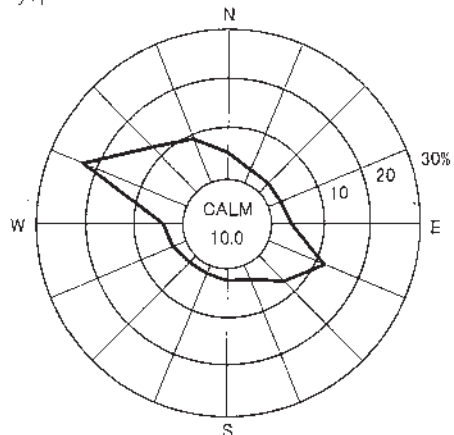

飯子浜

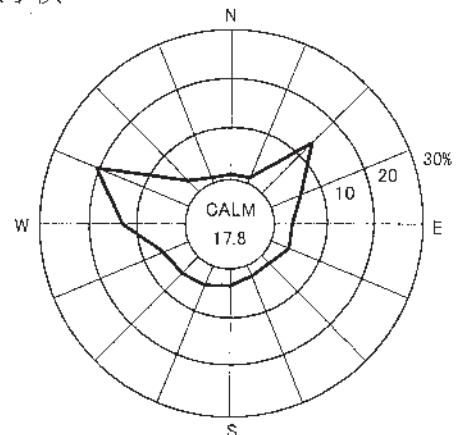

小屋取

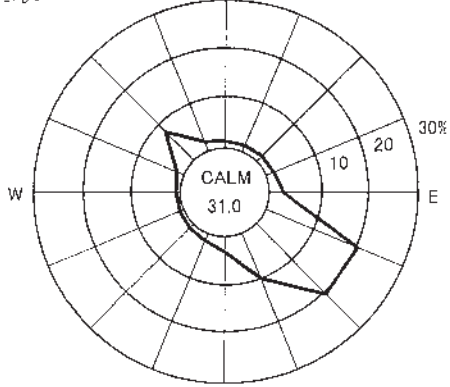

寄磯

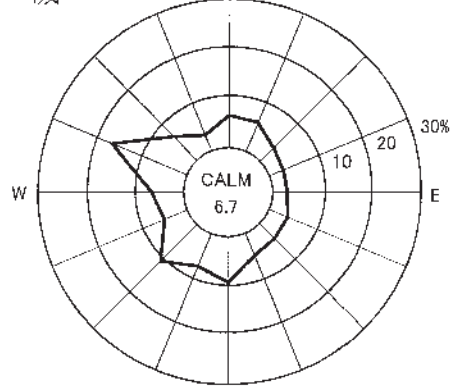

鮫浦

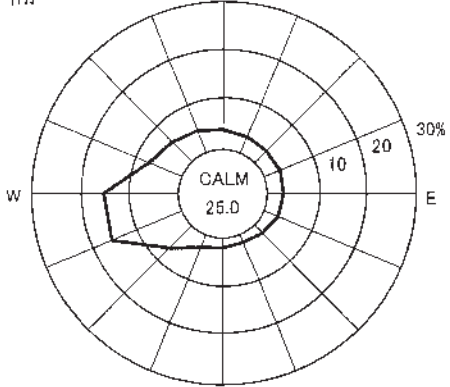

谷川

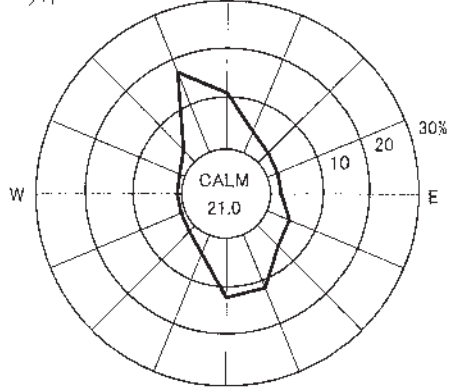

萩浜



図-4-1-1 年間風配図(宮城県調査分)

令和3年度

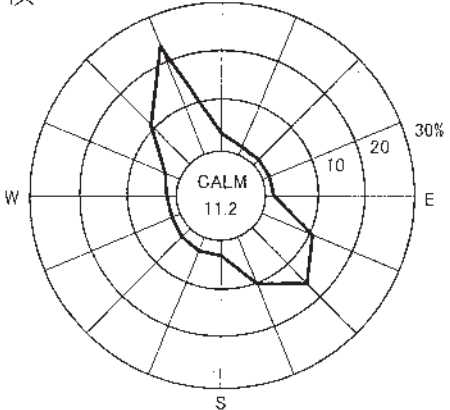

図-4-1-2 年間風配図 (東北電力調査分)

令和3年度

□ 月間測定値

表-4-1-4 女川局 (1)

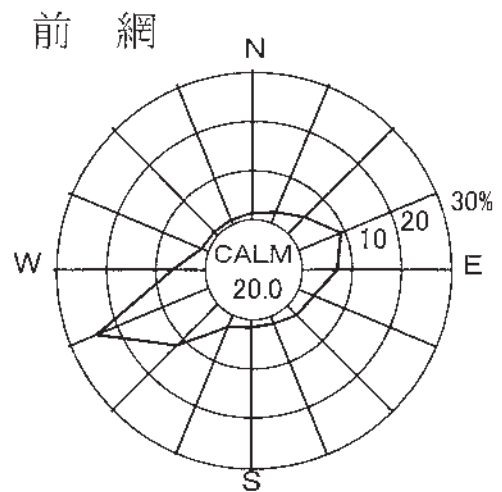
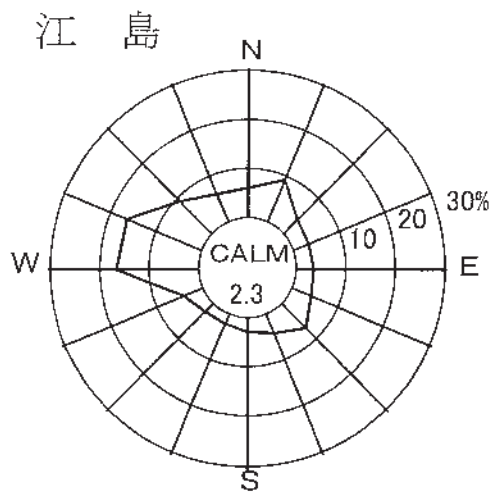
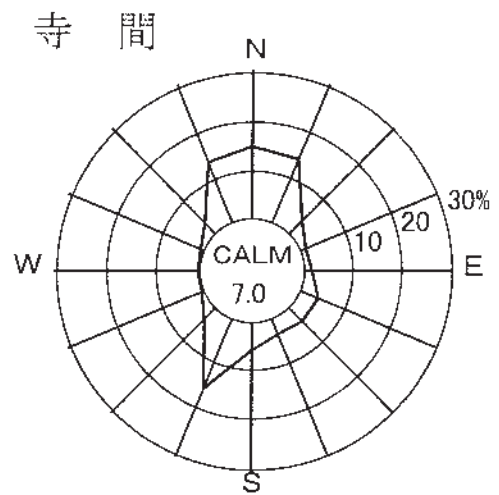
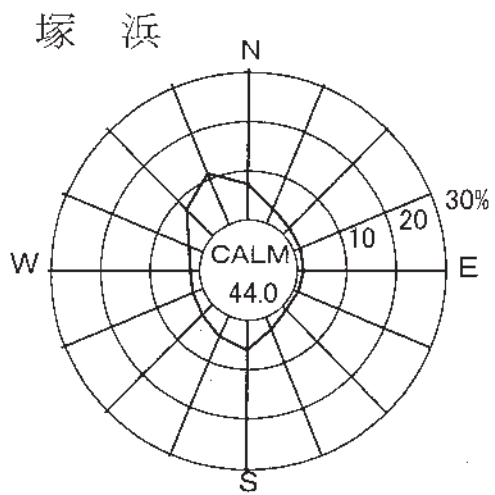
月	4		5		6	
項目	NaI(Tl)	電離箱	NaI(Tl)	電離箱	NaI(Tl)	電離箱
平均値 (nGy/h)	28.9	66.7	29.4	67.5	29.0	66.5
標準偏差 (nGy/h)	1.6	1.8	2.4	2.4	2.3	2.3
最頻値 (nGy/h)	28.0	66.0	28.4	66.7	28.1	66.0
最大値 (nGy/h)	40.7	77.8	47.2	85.7	50.2	87.2
最小値 (nGy/h)	27.1	62.0	27.3	63.3	27.3	62.7
積算値 (μGy)	20.80	47.99	21.86	50.22	20.50	47.06
* 積算降水増分 (μGy)	0.37	0.34	0.75	0.67	0.36	0.31
* 降水増加率 (nGy/mm)	3.3	3.1	12.1	10.9	3.5	3.0
最多出現風向	WNW		WNW		ESE	
平均風速 (m/s)	2.2		1.7		1.7	
降水量 (mm)	113.0		61.5		104.0	
平均土壌水分 (%)	61.3 \pm 2.0		62.4 \pm 1.8		58.7 \pm 3.5	
平均気温 ($^{\circ}\text{C}$)	10.4		15.7		19.4	
最多出現大気安定度	D		D		D	

月	7		8		9	
項目	NaI(Tl)	電離箱	NaI(Tl)	電離箱	NaI(Tl)	電離箱
平均値 (nGy/h)	29.0	66.4	29.2	66.6	29.2	66.3
標準偏差 (nGy/h)	2.0	2.0	2.1	2.1	2.5	2.4
最頻値 (nGy/h)	27.8	65.8	28.0	65.8	27.9	65.5
最大値 (nGy/h)	40.8	78.0	46.1	82.7	51.4	87.7
最小値 (nGy/h)	27.0	62.3	26.9	61.2	27.2	62.0
積算値 (μGy)	21.56	49.38	21.69	49.57	20.94	47.57
積算降水増分 (μGy)	0.44	0.40	0.55	0.53	0.54	0.46
降水増加率 (nGy/mm)	2.7	2.4	2.5	2.4	3.6	3.1
最多出現風向	ESE		ESE		ESE	
平均風速 (m/s)	1.7		1.6		1.7	
降水量 (mm)	162.5		217.0		148.0	
平均土壌水分 (%)	57.3 \pm 7.1		59.8 \pm 11.4		74.7 \pm 4.1	
平均気温 ($^{\circ}\text{C}$)	22.5		23.8		20.0	
最多出現大気安定度	D		D		D	

* 積算降水増分とは、その月の降水に伴う線量率上昇の和を表し、降水増加率は、その値を降水量で割った値である。

令和3年度

表-4-1-4 女川局 (2)

月 項目	1 0		1 1		1 2	
	NaI(Tl)	電離箱	NaI(Tl)	電離箱	NaI(Tl)	電離箱
平均值 (nGy/h)	30.0	67.1	29.9	67.4	29.7	67.7
標準偏差 (nGy/h)	3.6	3.2	1.7	1.9	2.6	2.7
最頻値 (nGy/h)	29.1	66.0	29.0	67.0	29.0	67.0
最大値 (nGy/h)	62.6	96.5	45.5	81.2	58.7	95.3
最小値 (nGy/h)	27.1	63.0	27.8	63.0	27.2	62.3
積算値 (μ Gy)	22.32	49.95	21.53	48.55	21.79	49.57
積算降水増分 (μ Gy)	0.85	0.74	0.34	0.34	0.49	0.45
降水増加率 (nGy/mm)	7.7	6.7	5.6	5.6	9.2	8.5
最多出現風向	WNW		NW		WNW	
平均風速 (m/s)	1.3		1.3		1.6	
降水量 (mm)	110.0		61.0		53.5	
平均土壤水分 (%)	75.9 \pm 3.3		75.0 \pm 3.1		76.5 \pm 2.2	
平均気温 (°C)	15.2		10.3		4.4	
最多出現大気安定度	D		G		D	

月 項目	1		2		3	
	NaI(Tl)	電離箱	NaI(Tl)	電離箱	NaI(Tl)	電離箱
平均值 (nGy/h)	29.2	67.5	29.1	67.3	29.5	67.6
標準偏差 (nGy/h)	1.4	1.8	1.4	1.6	2.1	2.2
最頻値 (nGy/h)	29.0	67.5	28.7	67.0	28.7	67.2
最大値 (nGy/h)	40.6	80.0	38.1	77.5	45.9	83.3
最小値 (nGy/h)	27.3	63.5	27.5	63.5	27.4	63.0
積算値 (μ Gy)	21.72	50.22	19.58	45.23	21.83	50.05
積算降水増分 (μ Gy)	0.18	0.18	0.21	0.19	0.42	0.39
降水増加率 (nGy/mm)	12.4	12.4	8.3	7.5	6.0	5.5
最多出現風向	WNW		WNW		WNW	
平均風速 (m/s)	1.7		1.9		2.0	
降水量 (mm)	14.5		25.5		70.0	
平均土壤水分 (%)	76.1 \pm 1.3		75.8 \pm 1.8		76.6 \pm 3.0	
平均気温 (°C)	1.0		1.5		5.3	
最多出現大気安定度	G		G		G	

令和3年度

表-4-1-5 飯子浜局 (1)

月	4		5		6	
項目	NaI(Tl)	電離箱	NaI(Tl)	電離箱	NaI(Tl)	電離箱
平均値 (nGy/h)	42.2	80.4	42.7	81.2	42.5	80.8
標準偏差 (nGy/h)	1.6	2.0	2.2	2.4	2.0	2.2
最頻値 (nGy/h)	41.7	79.8	42.0	80.5	41.9	80.3
最大値 (nGy/h)	52.6	91.3	57.6	97.7	62.0	100.2
最小値 (nGy/h)	40.5	75.3	40.4	76.3	40.6	76.0
積算値 (μ Gy)	30.40	57.86	31.79	60.41	30.08	57.14
積算降水増分 (μ Gy)	0.38	0.35	0.67	0.64	0.29	0.27
降水増加率 (nGy/mm)	2.6	2.4	8.5	8.1	4.0	3.7
最多出現風向	WNW		WNW		NE	
平均風速 (m/s)	2.0		1.5		1.3	
降水量 (mm)	/		/		/	
平均土壌水分 (%)						
平均気温 (°C)						
最多出現大気安定度						

月	7		8		9	
項目	NaI(Tl)	電離箱	NaI(Tl)	電離箱	NaI(Tl)	電離箱
平均値 (nGy/h)	42.5	80.4	42.7	80.4	42.6	80.3
標準偏差 (nGy/h)	1.8	2.1	2.0	2.2	2.2	2.3
最頻値 (nGy/h)	41.6	79.3	42.0	79.8	41.6	79.5
最大値 (nGy/h)	56.5	94.7	57.0	95.2	62.0	97.8
最小値 (nGy/h)	40.2	74.7	40.2	75.5	40.7	75.8
積算値 (μ Gy)	31.61	59.73	31.78	59.81	30.57	57.63
積算降水増分 (μ Gy)	0.43	0.45	0.56	0.53	0.47	0.42
降水増加率 (nGy/mm)	3.1	3.2	2.8	2.6	4.0	3.5
最多出現風向	NE		NE		NE	
平均風速 (m/s)	1.4		1.8		1.6	
降水量 (mm)	/		/		/	
平均土壌水分 (%)						
平均気温 (°C)						
最多出現大気安定度						

(注) 積算降水増分及び降水増加率は小屋取局の降水データを使用した。

令和3年度

表-4-1-5 飯子浜局 (2)

月 項目	1 0		1 1		1 2	
	NaI(Tl)	電離箱	NaI(Tl)	電離箱	NaI(Tl)	電離箱
平均值 (nGy/h)	43.2	80.9	42.8	81.2	42.8	81.5
標準偏差 (nGy/h)	3.4	3.2	1.7	2.0	2.6	2.8
最頻値 (nGy/h)	41.9	80.3	42.1	80.7	42.4	80.5
最大值 (nGy/h)	68.5	103.8	56.5	95.2	74.9	111.8
最小値 (nGy/h)	40.8	76.0	41.1	76.8	40.5	76.2
積算値 (μGy)	32.13	60.21	30.84	58.48	31.31	59.59
積算降水増分 (μGy)	0.83	0.76	0.30	0.28	0.49	0.47
降水増加率 (nGy/mm)	7.2	6.6	3.8	3.5	7.9	7.5
最多出現風向	WNW		WNW		WNW	
平均風速 (m/s)	1.5		1.3		2.0	
降水量 (mm)	/		/		/	
平均土壤水分 (%)						
平均気温 (℃)						
最多出現大気安定度						

月 項目	1		2		3	
	NaI(Tl)	電離箱	NaI(Tl)	電離箱	NaI(Tl)	電離箱
平均值 (nGy/h)	42.3	81.2	42.5	81.3	42.9	81.7
標準偏差 (nGy/h)	1.3	1.8	1.3	1.7	2.3	2.5
最頻値 (nGy/h)	42.0	81.2	42.1	81.2	42.0	80.5
最大值 (nGy/h)	57.4	97.3	51.7	92.0	59.0	96.8
最小値 (nGy/h)	40.7	76.8	40.9	77.0	40.6	76.5
積算値 (μGy)	31.48	60.41	28.54	54.61	31.71	60.42
積算降水増分 (μGy)	0.17	0.18	0.20	0.20	0.49	0.48
降水増加率 (nGy/mm)	10.0	10.6	7.4	7.2	5.6	5.5
最多出現風向	WNW		WNW		WNW	
平均風速 (m/s)	2.0		2.1		1.9	
降水量 (mm)	/		/		/	
平均土壤水分 (%)						
平均気温 (℃)						
最多出現大気安定度						

令和3年度

表-4-1-6 小屋取局 (1)

月	4		5		6	
	NaI(Tl)	電離箱	NaI(Tl)	電離箱	NaI(Tl)	電離箱
平均值 (nGy/h)	49.5	84.6	49.7	85.2	49.0	84.3
標準偏差 (nGy/h)	2.0	2.2	2.4	2.5	2.3	2.4
最頻値 (nGy/h)	49.1	84.0	48.6	84.2	48.1	83.8
最大值 (nGy/h)	62.9	98.3	66.1	101.3	69.3	104.5
最小値 (nGy/h)	47.2	80.2	47.1	79.8	46.9	79.3
積算値 (μ Gy)	35.61	60.93	36.99	63.37	34.53	59.44
積算降水増分 (μ Gy)	0.44	0.40	0.75	0.70	0.34	0.32
降水増加率 (nGy/mm)	3.0	2.7	9.4	8.8	3.5	3.2
最多出現風向	SE		ESE		SE	
平均風速 (m/s)	1.1		0.9		0.8	
降水量 (mm)	145.0		80.0		99.5	
平均土壤水分 (%)	/		/		/	
平均気温 (°C)	/		/		/	
最多出現大気安定度	/		/		/	

月	7		8		9	
	NaI(Tl)	電離箱	NaI(Tl)	電離箱	NaI(Tl)	電離箱
平均值 (nGy/h)	48.4	83.6	48.0	83.4	48.5	83.5
標準偏差 (nGy/h)	2.0	2.1	2.0	2.2	2.2	2.3
最頻値 (nGy/h)	47.7	83.3	48.2	83.0	47.5	82.8
最大值 (nGy/h)	63.0	97.2	60.9	97.3	65.9	101.8
最小値 (nGy/h)	45.4	78.3	44.4	78.0	46.5	78.8
積算値 (μ Gy)	35.91	62.06	35.73	62.05	34.83	59.93
積算降水増分 (μ Gy)	0.46	0.41	0.57	0.52	0.47	0.43
降水増加率 (nGy/mm)	3.3	2.9	2.8	2.6	3.9	3.5
最多出現風向	SE		ESE		SE	
平均風速 (m/s)	0.7		0.8		0.8	
降水量 (mm)	138.5		204.0		120.0	
平均土壤水分 (%)	/		/		/	
平均気温 (°C)	/		/		/	
最多出現大気安定度	/		/		/	

令和3年度

表一 4 - 1 - 6 小屋取局 (2)

月 項目	1 0		1 1		1 2	
	NaI(Tl)	電離箱	NaI(Tl)	電離箱	NaI(Tl)	電離箱
平均值 (nGy/h)	49.0	84.0	49.2	84.7	48.9	84.8
標準偏差 (nGy/h)	2.8	2.8	1.7	2.0	2.5	2.7
最頻値 (nGy/h)	47.8	83.3	48.6	84.2	48.3	84.3
最大值 (nGy/h)	68.3	101.7	62.3	99.4	77.2	111.8
最小値 (nGy/h)	46.5	78.7	47.2	80.2	46.4	79.0
積算値 (μ Gy)	36.45	62.52	35.43	61.00	35.76	62.04
積算降水増分 (μ Gy)	0.71	0.66	0.31	0.32	0.44	0.41
降水増加率 (nGy/mm)	6.2	5.7	3.9	4.0	8.0	7.5
最多出現風向	NW		ESE		ESE	
平均風速 (m/s)	0.7		0.8		1.1	
降水量 (mm)	115.0		80.0		62.5	
平均土壤水分 (%)	/		/		/	
平均気温 (°C)	/		/		/	
最多出現大気安定度	/		/		/	

月 項目	1		2		3	
	NaI(Tl)	電離箱	NaI(Tl)	電離箱	NaI(Tl)	電離箱
平均值 (nGy/h)	48.8	84.9	49.0	84.9	49.2	84.9
標準偏差 (nGy/h)	1.4	1.8	1.4	1.7	2.5	2.6
最頻値 (nGy/h)	48.5	84.7	48.5	84.3	48.1	84.5
最大值 (nGy/h)	61.6	98.0	59.5	95.2	68.1	101.9
最小値 (nGy/h)	47.0	80.5	46.7	80.7	46.7	80.2
積算値 (μ Gy)	36.29	63.17	32.89	57.06	36.44	62.95
積算降水増分 (μ Gy)	0.21	0.18	0.21	0.20	0.53	0.49
降水増加率 (nGy/mm)	12.8	11.2	7.7	7.2	6.0	5.6
最多出現風向	SE		SE		ESE	
平均風速 (m/s)	1.1		1.2		1.0	
降水量 (mm)	16.5		27.5		88.0	
平均土壤水分 (%)	/		/		/	
平均気温 (°C)	/		/		/	
最多出現大気安定度	/		/		/	

令和3年度

表-4-1-7 寄磯局 (1)

月 項目	4		5		6	
	NaI(Tl)	電離箱	NaI(Tl)	電離箱	NaI(Tl)	電離箱
平均值 (nGy/h)	37.0	65.2	37.4	65.7	36.7	65.0
標準偏差 (nGy/h)	1.5	1.5	2.2	1.9	1.7	1.5
最頻値 (nGy/h)	36.4	64.3	36.5	65.2	36.1	64.3
最大值 (nGy/h)	49.0	75.0	51.6	77.5	50.5	76.7
最小値 (nGy/h)	35.3	62.2	35.1	62.5	34.9	62.3
積算値 (μGy)	26.66	46.91	27.85	48.90	25.92	45.86
積算降水増分(μGy)	0.34	0.27	0.67	0.55	0.28	0.23
降水増加率 (nGy/mm)	3.1	2.4	10.2	8.3	3.2	2.6
最多出現風向	WNW		WNW		S	
平均風速 (m/s)	3.1		2.5		2.2	
降水量 (mm)	112.5		66.0		87.0	
平均土壤水分(%)	/		/		/	
平均気温 (℃)	/		/		/	
最多出現大気安定度	/		/		/	

月 項目	7		8		9	
	NaI(Tl)	電離箱	NaI(Tl)	電離箱	NaI(Tl)	電離箱
平均值 (nGy/h)	36.4	64.6	36.7	64.8	36.7	64.7
標準偏差 (nGy/h)	2.0	1.7	2.0	1.7	1.9	1.6
最頻値 (nGy/h)	35.9	64.2	36.0	64.5	36.1	64.2
最大值 (nGy/h)	53.4	78.3	50.9	76.3	58.7	82.0
最小値 (nGy/h)	34.3	61.0	34.3	61.3	35.0	61.8
積算値 (μGy)	27.06	47.95	27.28	48.20	26.30	46.35
積算降水増分(μGy)	0.52	0.41	0.59	0.48	0.39	0.29
降水増加率 (nGy/mm)	3.6	2.8	2.5	2.1	4.8	3.6
最多出現風向	N		SW		S	
平均風速 (m/s)	1.7		2.4		2.1	
降水量 (mm)	145.0		234.0		81.0	
平均土壤水分(%)	/		/		/	
平均気温 (℃)	/		/		/	
最多出現大気安定度	/		/		/	

令和3年度

表-4-1-7 寄磯局 (2)

月 項目	1 0		1 1		1 2	
	NaI(Tl)	電離箱	NaI(Tl)	電離箱	NaI(Tl)	電離箱
平均值 (nGy/h)	37.3	65.3	37.1	65.6	37.0	65.2
標準偏差 (nGy/h)	2.8	2.3	1.4	1.4	2.0	1.9
最頻値 (nGy/h)	36.3	64.7	36.5	65.3	36.6	64.3
最大值 (nGy/h)	58.0	81.7	51.7	78.2	56.9	83.2
最小値 (nGy/h)	35.1	61.0	35.0	62.2	35.1	61.5
積算値 (μGy)	27.78	48.55	26.68	47.24	27.04	47.70
積算降水増分 (μGy)	0.73	0.57	0.23	0.19	0.36	0.29
降水増加率 (nGy/mm)	6.1	4.7	6.3	5.2	9.7	7.8
最多出現風向	SW		WNW		WNW	
平均風速 (m/s)	2.0		2.0		2.7	
降水量 (mm)	121.0		37.0		37.0	
平均土壤水分 (%)	/		/		/	
平均気温 (°C)	/		/		/	
最多出現大気安定度	/		/		/	

月 項目	1		2		3	
	NaI(Tl)	電離箱	NaI(Tl)	電離箱	NaI(Tl)	電離箱
平均值 (nGy/h)	36.7	64.3	36.1	64.2	36.6	64.7
標準偏差 (nGy/h)	1.2	1.3	1.1	1.2	2.2	2.0
最頻値 (nGy/h)	36.3	64.3	35.7	64.0	35.8	64.2
最大值 (nGy/h)	50.1	76.8	44.2	72.0	52.3	79.5
最小値 (nGy/h)	35.2	61.2	34.6	61.3	34.7	61.3
積算値 (μGy)	27.32	47.84	23.26	41.35	26.93	46.85
積算降水増分 (μGy)	0.14	0.12	0.16	0.13	0.47	0.39
降水増加率 (nGy/mm)	9.0	7.5	6.0	4.8	5.0	4.1
最多出現風向	WNW		WNW		WNW	
平均風速 (m/s)	2.7		2.7		2.6	
降水量 (mm)	15.5		27.0		94.0	
平均土壤水分 (%)	/		/		/	
平均気温 (°C)	/		/		/	
最多出現大気安定度	/		/		/	

令和3年度

表-4-1-8 鮫浦局 (1)

月	4		5		6	
項目	NaI(Tl)	電離箱	NaI(Tl)	電離箱	NaI(Tl)	電離箱
平均值 (nGy/h)	50.4	97.0	51.2	98.3	52.3	99.0
標準偏差 (nGy/h)	1.6	2.2	2.5	2.6	2.1	2.4
最頻値 (nGy/h)	49.8	96.2	50.8	97.8	51.9	99.0
最大值 (nGy/h)	61.4	110.8	67.3	113.0	72.8	118.2
最小値 (nGy/h)	48.5	91.7	48.1	91.8	50.0	93.3
積算値 (μ Gy)	36.30	69.81	38.10	73.11	36.98	70.02
積算降水増分(μ Gy)	0.40	0.38	0.74	0.67	0.34	0.32
降水増加率 (nGy/mm)	3.3	3.2	10.9	9.8	3.8	3.5
最多出現風向	WSW		WSW		WSW	
平均風速 (m/s)	1.5		1.3		0.9	
降水量 (mm)	119.0		68.5		89.5	
平均土壤水分(%)	/		/		/	
平均気温(°C)	/		/		/	
最多出現大気安定度	/		/		/	

月	7		8		9	
項目	NaI(Tl)	電離箱	NaI(Tl)	電離箱	NaI(Tl)	電離箱
平均值 (nGy/h)	51.5	98.2	51.3	98.4	50.5	97.3
標準偏差 (nGy/h)	1.8	2.1	2.2	2.4	2.3	2.5
最頻値 (nGy/h)	50.7	97.3	51.4	98.0	49.6	96.5
最大值 (nGy/h)	64.3	111.5	66.0	111.2	74.1	119.8
最小値 (nGy/h)	48.4	92.7	48.2	91.5	48.3	91.5
積算値 (μ Gy)	38.21	72.93	38.19	73.22	36.22	69.82
積算降水増分(μ Gy)	0.50	0.42	0.61	0.53	0.49	0.43
降水増加率 (nGy/mm)	3.6	3.1	2.6	2.2	4.0	3.5
最多出現風向	WSW		WSW		WSW	
平均風速 (m/s)	0.9		1.1		0.9	
降水量 (mm)	136.0		234.5		124.5	
平均土壤水分(%)	/		/		/	
平均気温(°C)	/		/		/	
最多出現大気安定度	/		/		/	

令和3年度

表-4-1-8 鮫浦局 (2)

月	1 0		1 1		1 2	
	NaI(Tl)	電離箱	NaI(Tl)	電離箱	NaI(Tl)	電離箱
平均值 (nGy/h)	50.6	97.5	50.1	97.7	50.0	97.8
標準偏差 (nGy/h)	3.3	3.2	1.5	2.1	2.7	3.0
最頻値 (nGy/h)	49.7	97.5	49.7	97.7	49.1	97.7
最大値 (nGy/h)	76.3	121.0	64.2	111.0	77.1	126.4
最小値 (nGy/h)	48.1	92.0	48.1	92.3	47.2	91.8
積算値 (μ Gy)	37.63	72.53	36.07	70.35	36.56	71.52
積算降水増分 (μ Gy)	0.81	0.72	0.28	0.28	0.53	0.49
降水増加率 (nGy/mm)	7.4	6.5	4.2	4.1	7.6	7.0
最多出現風向	WSW		WSW		W	
平均風速 (m/s)	1.0		1.1		2.0	
降水量 (mm)	110.5		67.5		69.5	
平均土壤水分 (%)	/		/		/	
平均気温 (°C)	/		/		/	
最多出現大気安定度	/		/		/	

月	1		2		3	
	NaI(Tl)	電離箱	NaI(Tl)	電離箱	NaI(Tl)	電離箱
平均值 (nGy/h)	49.4	97.5	49.3	97.5	50.1	98.2
標準偏差 (nGy/h)	1.4	2.0	1.3	1.9	2.4	2.8
最頻値 (nGy/h)	49.2	97.3	49.0	97.7	49.4	97.5
最大値 (nGy/h)	65.7	114.0	60.0	109.2	65.5	115.5
最小値 (nGy/h)	47.8	92.5	47.3	92.2	47.9	91.7
積算値 (μ Gy)	36.73	72.57	33.16	65.51	37.12	72.77
積算降水増分 (μ Gy)	0.18	0.18	0.22	0.22	0.52	0.52
降水増加率 (nGy/mm)	10.8	10.8	8.1	8.3	6.7	6.8
最多出現風向	W		W		W	
平均風速 (m/s)	2.2		2.2		1.7	
降水量 (mm)	17.0		26.5		77.0	
平均土壤水分 (%)	/		/		/	
平均気温 (°C)	/		/		/	
最多出現大気安定度	/		/		/	

令和3年度

表-4-1-9 谷川局 (1)

月	4		5		6	
項目	NaI(Tl)	電離箱	NaI(Tl)	電離箱	NaI(Tl)	電離箱
平均値 (nGy/h)	49.4	82.0	49.8	82.6	49.7	82.3
標準偏差 (nGy/h)	1.7	1.8	2.4	2.3	2.1	2.1
最頻値 (nGy/h)	48.7	81.5	49.0	81.7	49.0	81.8
最大値 (nGy/h)	60.6	92.3	66.4	97.8	70.3	101.3
最小値 (nGy/h)	47.3	77.8	46.9	78.8	47.5	78.8
積算値 (μ Gy)	35.54	59.03	37.04	61.49	35.07	58.12
積算降水増分 (μ Gy)	0.41	0.37	0.73	0.64	0.34	0.30
降水増加率 (nGy/mm)	3.4	3.1	10.8	9.4	3.8	3.4
最多出現風向	NNW		NNW		NNW	
平均風速 (m/s)	1.6		1.3		1.5	
降水量 (mm)	/		/		/	
平均土壌水分 (%)	/		/		/	
平均気温 (°C)	/		/		/	
最多出現大気安定度	/		/		/	

月	7		8		9	
項目	NaI(Tl)	電離箱	NaI(Tl)	電離箱	NaI(Tl)	電離箱
平均値 (nGy/h)	48.8	81.4	48.9	81.6	48.8	81.3
標準偏差 (nGy/h)	1.7	1.7	2.1	2.0	2.2	2.2
最頻値 (nGy/h)	48.3	81.2	48.6	81.2	48.2	80.7
最大値 (nGy/h)	59.5	91.2	64.1	96.3	70.3	101.8
最小値 (nGy/h)	46.1	77.2	45.8	76.2	46.8	77.3
積算値 (μ Gy)	36.28	60.52	36.37	60.71	35.05	58.36
積算降水増分 (μ Gy)	0.46	0.41	0.60	0.53	0.49	0.43
降水増加率 (nGy/mm)	3.4	3.0	2.6	2.3	3.9	3.5
最多出現風向	NNW		NNW		NNW	
平均風速 (m/s)	1.6		1.7		1.4	
降水量 (mm)	/		/		/	
平均土壌水分 (%)	/		/		/	
平均気温 (°C)	/		/		/	
最多出現大気安定度	/		/		/	

(注) 積算降水増分及び降水増加率は鮫浦局の降水データを使用した。

令和3年度

表-4-1-9 谷川局 (2)

月	10		11		12	
	NaI(Tl)	電離箱	NaI(Tl)	電離箱	NaI(Tl)	電離箱
平均値 (nGy/h)	49.4	81.7	49.3	82.2	49.0	82.1
標準偏差 (nGy/h)	3.4	3.1	1.6	1.8	2.3	2.4
最頻値 (nGy/h)	48.5	81.2	48.8	82.2	48.3	81.7
最大値 (nGy/h)	75.7	104.8	65.1	97.8	73.5	105.2
最小値 (nGy/h)	46.4	77.5	47.5	78.0	46.4	77.7
積算値 (μGy)	36.73	60.81	35.48	59.16	35.84	60.06
積算降水増分 (μGy)	0.83	0.72	0.28	0.28	0.45	0.41
降水増加率 (nGy/mm)	7.5	6.5	4.2	4.1	6.7	6.1
最多出現風向	S		S		NNW	
平均風速 (m/s)	1.1		0.8		1.3	
降水量 (mm)	/		/		/	
平均土壤水分 (%)						
平均気温 (℃)						
最多出現大気安定度						

月	1		2		3	
	NaI(Tl)	電離箱	NaI(Tl)	電離箱	NaI(Tl)	電離箱
平均値 (nGy/h)	48.6	82.0	48.6	81.9	49.2	82.2
標準偏差 (nGy/h)	1.3	1.6	1.5	1.6	2.3	2.4
最頻値 (nGy/h)	48.3	82.2	48.5	81.3	48.2	81.8
最大値 (nGy/h)	61.3	94.3	58.6	92.5	64.6	97.2
最小値 (nGy/h)	46.9	78.5	46.8	78.3	46.6	78.2
積算値 (μGy)	36.17	61.03	32.69	55.02	36.40	60.88
積算降水増分 (μGy)	0.18	0.17	0.24	0.21	0.48	0.43
降水増加率 (nGy/mm)	10.7	10.0	9.0	7.8	6.2	5.6
最多出現風向	N		N		NNW	
平均風速 (m/s)	1.0		1.2		1.3	
降水量 (mm)	/		/		/	
平均土壤水分 (%)						
平均気温 (℃)						
最多出現大気安定度						

令和3年度

表-4-1-10 茨浜局 (1)

月 項目	4		5		6	
	NaI(Tl)	電離箱	NaI(Tl)	電離箱	NaI(Tl)	電離箱
平均值 (nGy/h)	55.0	88.7	55.4	89.4	55.3	89.1
標準偏差 (nGy/h)	1.6	1.9	2.3	2.3	2.1	2.2
最頻値 (nGy/h)	54.5	88.3	54.7	88.8	54.9	88.7
最大值 (nGy/h)	66.8	100.2	70.6	104.4	75.8	109.8
最小値 (nGy/h)	53.2	84.7	52.7	85.3	53.1	85.3
積算値 (μGy)	39.61	63.89	41.19	66.49	39.80	64.14
積算降水増分(μGy)	0.38	0.36	0.69	0.66	0.34	0.31
降水増加率 (nGy/mm)	3.2	3.1	10.4	10.0	3.0	2.8
最多出現風向	NNW		NNW		NNW	
平均風速 (m/s)	1.7		1.4		1.3	
降水量 (mm)	117.0		67.0		110.5	
平均土壤水分(%)	/		/		/	
平均気温 (°C)	/		/		/	
最多出現大気安定度	/		/		/	

月 項目	7		8		9	
	NaI(Tl)	電離箱	NaI(Tl)	電離箱	NaI(Tl)	電離箱
平均值 (nGy/h)	54.6	88.4	54.9	88.6	54.5	88.2
標準偏差 (nGy/h)	1.6	1.7	2.1	2.2	2.3	2.4
最頻値 (nGy/h)	53.7	87.7	54.0	88.5	53.8	87.2
最大值 (nGy/h)	63.6	96.8	71.4	104.7	78.3	110.7
最小値 (nGy/h)	52.3	84.2	51.8	83.8	52.5	83.8
積算値 (μGy)	39.96	64.64	40.82	65.92	39.16	63.29
積算降水増分(μGy)	0.41	0.39	0.57	0.52	0.51	0.46
降水増加率 (nGy/mm)	3.1	2.9	2.5	2.3	3.3	3.0
最多出現風向	NW		NW		NNW	
平均風速 (m/s)	1.2		1.5		1.3	
降水量 (mm)	137.0		224.5		152.0	
平均土壤水分(%)	/		/		/	
平均気温 (°C)	/		/		/	
最多出現大気安定度	/		/		/	

令和3年度

表-4-1-10 萩浜局 (2)

月 項目	1 0		1 1		1 2	
	NaI(Tl)	電離箱	NaI(Tl)	電離箱	NaI(Tl)	電離箱
平均值 (nGy/h)	54.9	88.3	55.1	89.0	54.9	89.1
標準偏差 (nGy/h)	2.8	2.7	1.5	1.8	2.5	2.6
最頻値 (nGy/h)	54.0	87.5	54.5	89.0	54.1	88.3
最大值 (nGy/h)	78.4	110.2	68.3	103.7	84.3	116.8
最小値 (nGy/h)	52.6	84.7	53.3	85.0	52.3	85.0
積算値 (μGy)	40.82	65.73	39.66	64.10	40.18	65.18
積算降水増分 (μGy)	0.70	0.67	0.26	0.27	0.50	0.47
降水増加率 (nGy/mm)	6.3	6.1	5.1	5.3	8.1	7.6
最多出現風向	NNW		NNW		NNW	
平均風速 (m/s)	1.2		1.2		1.6	
降水量 (mm)	110.0		51.0		62.0	
平均土壤水分 (%)	/		/		/	
平均気温 (°C)	/		/		/	
最多出現大気安定度	/		/		/	

月 項目	1		2		3	
	NaI(Tl)	電離箱	NaI(Tl)	電離箱	NaI(Tl)	電離箱
平均值 (nGy/h)	54.4	89.0	54.5	88.9	54.8	89.2
標準偏差 (nGy/h)	1.1	1.5	1.5	1.7	2.0	2.2
最頻値 (nGy/h)	54.1	88.8	54.1	88.5	54.0	88.7
最大值 (nGy/h)	64.3	100.7	64.0	99.0	69.6	103.5
最小値 (nGy/h)	52.7	85.0	52.3	85.2	52.5	84.7
積算値 (μGy)	40.45	66.18	36.61	59.75	40.60	66.05
積算降水増分 (μGy)	0.17	0.17	0.25	0.25	0.44	0.43
降水増加率 (nGy/mm)	14.0	14.0	8.8	8.6	5.8	5.7
最多出現風向	SE		SE		NNW	
平均風速 (m/s)	1.7		1.9		1.6	
降水量 (mm)	12.0		28.5		75.0	
平均土壤水分 (%)	/		/		/	
平均気温 (°C)	/		/		/	
最多出現大気安定度	/		/		/	

令和3年度

表-4-1-11 塚浜局 (1)

月	4		5		6	
	NaI (T1)	電離箱	NaI (T1)	電離箱	NaI (T1)	電離箱
平均値 (nGy/h)	49.3	79.0	49.6	79.6	49.4	78.9
標準偏差 (nGy/h)	2.0	2.1	2.7	2.4	2.4	2.1
最頻値 (nGy/h)	48.6	78.3	48.9	78.8	48.9	78.4
最大値 (nGy/h)	64.2	93.2	69.5	98.3	71.4	96.5
最小値 (nGy/h)	47.2	75.9	46.8	76.2	47.2	76.0
積算値 (μ Gy)	35.46	56.90	36.93	59.21	35.54	56.73
積算降水増分 (μ Gy)	0.45	0.41	0.84	0.70	0.37	0.31
降水増加率 (nGy/mm)	3.1	2.8	10.5	8.7	3.7	3.1
最多出現風向	NNW		NNW		S	
平均風速 (m/s)	0.9		0.7		0.4	
降水量 (mm)	145.0		80.0		99.5	
平均土壌水分 (%)	/		/		/	
平均気温 (°C)	/		/		/	
最多出現大気安定度	/		/		/	

月	7		8		9	
	NaI (T1)	電離箱	NaI (T1)	電離箱	NaI (T1)	電離箱
平均値 (nGy/h)	48.8	78.1	48.8	78.2	48.5	77.9
標準偏差 (nGy/h)	2.4	2.1	2.3	2.0	2.4	2.2
最頻値 (nGy/h)	48.0	77.5	48.2	77.8	47.6	77.3
最大値 (nGy/h)	66.5	93.8	65.5	93.2	70.6	98.9
最小値 (nGy/h)	46.2	74.6	46.2	74.3	46.4	74.8
積算値 (μ Gy)	36.33	58.12	36.31	58.17	34.31	55.05
積算降水増分 (μ Gy)	0.36	0.30	0.60	0.53	0.48	0.40
降水増加率 (nGy/mm)	2.6	2.1	2.9	2.6	4.0	3.4
最多出現風向	NNE		S		S	
平均風速 (m/s)	0.4		0.6		0.5	
降水量 (mm)	138.5		204.0		120.0	
平均土壌水分 (%)	/		/		/	
平均気温 (°C)	/		/		/	
最多出現大気安定度	/		/		/	

(注) 積算降水増分及び降水増加率は小屋取局の降水データを使用した。

令和3年度

表-4-1-1-1 塚浜局 (2)

月	10		11		12	
	Na I (T1)	電離箱	Na I (T1)	電離箱	Na I (T1)	電離箱
平均値 (nGy/h)	49.3	78.4	49.1	78.8	49.2	79.0
標準偏差 (nGy/h)	3.4	2.9	1.8	1.9	2.9	2.9
最頻値 (nGy/h)	48.2	77.5	48.6	78.6	48.3	78.3
最大値 (nGy/h)	72.7	99.2	64.1	92.9	84.0	111.1
最小値 (nGy/h)	46.7	74.5	47.3	75.7	46.7	75.3
積算値 (μ Gy)	36.53	58.11	35.39	56.76	36.53	58.68
積算降水増分 (μ Gy)	0.69	0.58	0.34	0.33	0.55	0.49
降水増加率 (nGy/mm)	6.0	5.1	4.3	4.1	8.7	7.8
最多出現風向	NNW		NNW		NNW	
平均風速 (m/s)	0.5		0.7		1.0	
降水量 (mm)	115.0		80.0		62.5	
平均土壤水分 (%)	/		/		/	
平均気温 (°C)	/		/		/	
最多出現大気安定度	/		/		/	

月	1		2		3	
	Na I (T1)	電離箱	Na I (T1)	電離箱	Na I (T1)	電離箱
平均値 (nGy/h)	48.8	78.8	48.6	78.6	48.7	78.8
標準偏差 (nGy/h)	1.6	1.8	1.4	1.4	2.6	2.6
最頻値 (nGy/h)	48.4	78.3	48.5	78.0	47.8	78.0
最大値 (nGy/h)	64.5	94.7	58.7	88.3	68.1	96.3
最小値 (nGy/h)	46.8	75.6	46.7	76.1	46.4	75.1
積算値 (μ Gy)	36.28	58.63	29.98	48.54	36.18	58.48
積算降水増分 (μ Gy)	0.23	0.23	0.20	0.17	0.57	0.53
降水増加率 (nGy/mm)	14.2	13.7	7.3	6.2	6.5	6.0
最多出現風向	NNW		NNW		NNW	
平均風速 (m/s)	1.1		1.1		0.9	
降水量 (mm)	16.5		27.5		88.0	
平均土壤水分 (%)	/		/		/	
平均気温 (°C)	/		/		/	
最多出現大気安定度	/		/		/	

令和3年度

表-4-1-12 寺間局 (1)

月	4		5		6	
	NaI (T1)	電離箱	NaI (T1)	電離箱	NaI (T1)	電離箱
平均値 (nGy/h)	39.9	73.8	39.9	74.2	39.4	73.5
標準偏差 (nGy/h)	1.8	2.0	2.3	2.2	2.2	2.3
最頻値 (nGy/h)	39.3	73.1	39.2	73.6	38.8	73.0
最大値 (nGy/h)	55.3	90.4	56.4	90.4	58.6	93.8
最小値 (nGy/h)	38.0	70.6	37.6	70.3	37.7	70.7
積算値 (μ Gy)	28.71	53.15	29.71	55.17	28.32	52.82
積算降水増分 (μ Gy)	0.42	0.40	0.69	0.65	0.34	0.32
降水増加率 (nGy/mm)	2.7	2.6	10.4	9.7	3.7	3.6
最多出現風向	SSW		SSW		SSW	
平均風速 (m/s)	2.2		1.7		1.4	
降水量 (mm)	152.0		67.0		90.5	
平均土壌水分 (%)	/		/		/	
平均気温 (°C)	/		/		/	
最多出現大気安定度	/		/		/	

月	7		8		9	
	NaI (T1)	電離箱	NaI (T1)	電離箱	NaI (T1)	電離箱
平均値 (nGy/h)	39.0	72.9	39.1	73.0	39.1	72.8
標準偏差 (nGy/h)	2.1	2.0	2.0	2.0	2.4	2.4
最頻値 (nGy/h)	38.2	72.3	38.4	72.8	38.3	71.8
最大値 (nGy/h)	54.1	87.6	52.2	85.8	60.9	94.0
最小値 (nGy/h)	36.9	68.9	36.8	69.2	37.1	69.0
積算値 (μ Gy)	29.01	54.27	29.06	54.34	27.68	51.56
積算降水増分 (μ Gy)	0.55	0.51	0.59	0.56	0.52	0.48
降水増加率 (nGy/mm)	3.5	3.3	2.4	2.3	3.6	3.3
最多出現風向	NNE		SSW		NNE	
平均風速 (m/s)	1.1		1.6		1.5	
降水量 (mm)	154.5		242.5		144.0	
平均土壌水分 (%)	/		/		/	
平均気温 (°C)	/		/		/	
最多出現大気安定度	/		/		/	

令和3年度

表-4-1-12 寺間局 (2)

月 項 目	10		11		12	
	NaI (T1)	電離箱	NaI (T1)	電離箱	NaI (T1)	電離箱
平均値 (nGy/h)	39.7	73.4	39.6	73.7	39.8	74.1
標準偏差 (nGy/h)	3.0	2.8	1.6	1.8	2.4	2.6
最頻値 (nGy/h)	38.7	72.6	39.2	73.2	39.0	73.9
最大値 (nGy/h)	63.6	96.1	56.7	89.9	67.9	103.6
最小値 (nGy/h)	37.4	69.2	37.7	70.1	37.9	70.3
積算値 (μ Gy)	29.40	54.32	28.53	53.09	29.55	55.02
積算降水増分 (μ Gy)	0.51	0.46	0.30	0.29	0.36	0.33
降水増加率 (nGy/mm)	4.2	3.8	3.7	3.6	6.2	5.7
最多出現風向	SSW		SSW		N	
平均風速 (m/s)	1.6		1.5		1.8	
降水量 (mm)	122.0		81.5		57.5	
平均土壌水分 (%)	/		/		/	
平均気温 (°C)	/		/		/	
最多出現大気安定度	/		/		/	

月 項 目	1		2		3	
	NaI (T1)	電離箱	NaI (T1)	電離箱	NaI (T1)	電離箱
平均値 (nGy/h)	39.5	74.0	39.5	73.8	39.5	74.6
標準偏差 (nGy/h)	1.4	1.7	1.4	1.5	2.4	2.6
最頻値 (nGy/h)	39.0	73.7	39.1	73.7	38.8	73.9
最大値 (nGy/h)	55.2	90.1	55.6	89.7	57.2	92.1
最小値 (nGy/h)	38.0	71.0	37.7	71.1	37.7	70.4
積算値 (μ Gy)	29.37	55.09	25.90	48.44	27.93	52.69
積算降水増分 (μ Gy)	0.21	0.21	0.19	0.20	0.51	0.49
降水増加率 (nGy/mm)	13.0	13.0	8.5	8.7	5.6	5.5
最多出現風向	NNW		NNW		NNW	
平均風速 (m/s)	1.9		1.8		1.9	
降水量 (mm)	16.5		23.0		90.5	
平均土壌水分 (%)	/		/		/	
平均気温 (°C)	/		/		/	
最多出現大気安定度	/		/		/	

令和3年度

表-4-1-13 江島局 (1)

月	4		5		6	
	NaI (T1)	電離箱	NaI (T1)	電離箱	NaI (T1)	電離箱
平均値 (nGy/h)	33.3	64.5	33.5	65.1	32.9	64.2
標準偏差 (nGy/h)	1.7	1.9	2.2	2.2	2.2	2.2
最頻値 (nGy/h)	32.8	64.0	32.6	64.1	32.3	63.8
最大値 (nGy/h)	47.6	79.3	48.1	78.7	57.4	88.8
最小値 (nGy/h)	31.8	61.4	31.2	62.0	31.3	61.6
積算値 (μ Gy)	23.97	46.47	24.91	48.40	23.63	46.17
積算降水増分 (μ Gy)	0.41	0.35	0.65	0.61	0.31	0.30
降水増加率 (nGy/mm)	2.8	2.4	10.5	9.8	2.9	2.8
最多出現風向	WNW		WNW		SE	
平均風速 (m/s)	3.9		2.9		1.8	
降水量 (mm)	145.5		62.5		105.5	
平均土壌水分 (%)	/		/		/	
平均気温 (°C)	/		/		/	
最多出現大気安定度	/		/		/	

月	7		8		9	
	NaI (T1)	電離箱	NaI (T1)	電離箱	NaI (T1)	電離箱
平均値 (nGy/h)	32.5	63.6	32.7	63.9	32.8	63.5
標準偏差 (nGy/h)	1.7	1.7	1.9	1.9	1.9	1.9
最頻値 (nGy/h)	31.8	63.5	31.9	63.4	32.0	63.0
最大値 (nGy/h)	44.6	75.7	44.8	75.5	54.7	84.2
最小値 (nGy/h)	30.8	60.5	30.6	60.2	31.2	60.8
積算値 (μ Gy)	24.16	47.30	24.31	47.48	23.27	45.02
積算降水増分 (μ Gy)	0.40	0.36	0.52	0.51	0.39	0.36
降水増加率 (nGy/mm)	4.2	3.8	3.1	3.1	3.6	3.3
最多出現風向	NNE		NNE		NNE	
平均風速 (m/s)	2.0		2.7		2.6	
降水量 (mm)	95.0		167.5		109.5	
平均土壌水分 (%)	/		/		/	
平均気温 (°C)	/		/		/	
最多出現大気安定度	/		/		/	

令和3年度

表-4-1-13 江島局 (2)

月	10		11		12	
項目	NaI (T1)	電離箱	NaI (T1)	電離箱	NaI (T1)	電離箱
平均値 (nGy/h)	33.6	64.2	33.5	64.6	33.7	65.0
標準偏差 (nGy/h)	2.5	2.4	1.5	1.7	2.2	2.4
最頻値 (nGy/h)	32.7	63.4	33.4	64.5	33.2	64.8
最大値 (nGy/h)	51.6	81.8	48.0	77.0	59.4	91.5
最小値 (nGy/h)	31.5	60.9	31.3	61.2	31.8	61.5
積算値 (μ Gy)	24.88	47.52	24.10	46.49	25.05	48.32
積算降水増分 (μ Gy)	0.60	0.56	0.22	0.23	0.35	0.33
降水増加率 (nGy/mm)	5.9	5.4	2.9	3.0	6.5	6.1
最多出現風向	NW		W		W	
平均風速 (m/s)	3.6		3.9		5.9	
降水量 (mm)	102.5		75.0		54.0	
平均土壌水分 (%)	/		/		/	
平均気温 (°C)	/		/		/	
最多出現大気安定度	/		/		/	

月	1		2		3	
項目	NaI (T1)	電離箱	NaI (T1)	電離箱	NaI (T1)	電離箱
平均値 (nGy/h)	33.6	65.1	33.6	65.1	33.5	65.2
標準偏差 (nGy/h)	1.2	1.5	1.6	1.7	2.3	2.4
最頻値 (nGy/h)	33.3	64.5	33.2	64.5	32.8	64.6
最大値 (nGy/h)	44.7	76.5	53.0	85.8	49.5	80.4
最小値 (nGy/h)	32.0	62.2	31.9	62.4	31.5	61.9
積算値 (μ Gy)	24.97	48.46	20.03	38.78	24.86	48.43
積算降水増分 (μ Gy)	0.24	0.28	0.27	0.26	0.50	0.49
降水増加率 (nGy/mm)	15.7	18.7	10.0	9.7	7.2	7.0
最多出現風向	W		W		WNW	
平均風速 (m/s)	6.6		5.5		4.2	
降水量 (mm)	15.0		27.0		70.0	
平均土壌水分 (%)	/		/		/	
平均気温 (°C)	/		/		/	
最多出現大気安定度	/		/		/	

令和3年度

表-4-1-14 前網局 (1)

月 項 目	4		5		6	
	NaI (T1)	電離箱	NaI (T1)	電離箱	NaI (T1)	電離箱
平均値 (nGy/h)	56.2	84.4	56.2	84.8	55.3	83.8
標準偏差 (nGy/h)	1.6	1.8	2.2	2.2	2.0	2.0
最頻値 (nGy/h)	55.8	83.5	55.5	84.1	55.3	83.6
最大値 (nGy/h)	68.6	95.8	69.4	98.5	74.9	102.3
最小値 (nGy/h)	54.0	81.4	53.6	81.5	53.0	80.5
積算値 (μ Gy)	40.47	60.77	41.78	63.07	39.76	60.22
積算降水増分 (μ Gy)	0.38	0.36	0.67	0.63	0.32	0.32
降水増加率 (nGy/mm)	3.4	3.2	10.2	9.6	3.7	3.6
最多出現風向	WSW		WSW		WSW	
平均風速 (m/s)	2.5		1.6		1.7	
降水量 (mm)	112.5		66.0		87.0	
平均土壌水分 (%)	/		/		/	
平均気温 (°C)	/		/		/	
最多出現大気安定度	/		/		/	

月 項 目	7		8		9	
	NaI (T1)	電離箱	NaI (T1)	電離箱	NaI (T1)	電離箱
平均値 (nGy/h)	54.5	82.8	54.6	83.0	54.9	83.1
標準偏差 (nGy/h)	1.8	1.9	1.7	1.8	2.0	2.1
最頻値 (nGy/h)	53.7	82.5	54.5	82.3	54.2	82.6
最大値 (nGy/h)	69.5	96.8	67.4	95.0	77.3	102.9
最小値 (nGy/h)	52.1	79.0	51.9	78.8	53.1	79.5
積算値 (μ Gy)	40.57	61.62	40.61	61.72	38.82	58.69
積算降水増分 (μ Gy)	0.45	0.44	0.47	0.49	0.43	0.40
降水増加率 (nGy/mm)	3.1	3.0	2.0	2.1	5.3	5.0
最多出現風向	ENE		ENE		WSW	
平均風速 (m/s)	1.3		2.1		1.8	
降水量 (mm)	145.0		234.0		81.0	
平均土壌水分 (%)	/		/		/	
平均気温 (°C)	/		/		/	
最多出現大気安定度	/		/		/	

(注) 積算降水増分及び降水増加率は寄磯局の降水データを使用した。

令和3年度

表-4-1-1-4 前網局 (2)

月	10		11		12	
	NaI (T1)	電離箱	NaI (T1)	電離箱	NaI (T1)	電離箱
平均値 (nGy/h)	55.4	83.5	55.7	84.3	55.6	84.3
標準偏差 (nGy/h)	2.7	2.5	1.5	1.7	2.2	2.4
最頻値 (nGy/h)	54.7	82.7	55.3	83.8	54.7	84.1
最大値 (nGy/h)	74.4	101.2	70.9	98.6	79.9	107.9
最小値 (nGy/h)	52.9	79.7	53.9	81.1	53.4	80.4
積算値 (μ Gy)	41.10	61.91	40.08	60.66	41.34	62.63
積算降水増分 (μ Gy)	0.68	0.64	0.27	0.29	0.40	0.36
降水増加率 (nGy/mm)	5.6	5.3	7.3	7.8	10.9	9.8
最多出現風向	WSW		WSW		WSW	
平均風速 (m/s)	1.4		1.2		1.8	
降水量 (mm)	121.0		37.0		37.0	
平均土壌水分 (%)	/		/		/	
平均気温 (°C)	/		/		/	
最多出現大気安定度	/		/		/	

月	1		2		3	
	NaI (T1)	電離箱	NaI (T1)	電離箱	NaI (T1)	電離箱
平均値 (nGy/h)	55.4	84.5	55.4	84.4	55.7	84.4
標準偏差 (nGy/h)	1.3	1.5	1.3	1.4	2.1	2.3
最頻値 (nGy/h)	55.2	84.1	55.4	83.8	54.7	83.9
最大値 (nGy/h)	69.5	98.2	66.0	94.4	69.7	97.7
最小値 (nGy/h)	53.8	81.4	53.3	81.6	53.4	80.6
積算値 (μ Gy)	41.24	62.82	35.55	54.14	41.38	62.69
積算降水増分 (μ Gy)	0.17	0.17	0.18	0.16	0.47	0.46
降水増加率 (nGy/mm)	10.9	11.0	6.5	5.8	5.0	4.9
最多出現風向	WSW		WSW		WSW	
平均風速 (m/s)	1.4		1.5		1.7	
降水量 (mm)	15.5		27.0		94.0	
平均土壌水分 (%)	/		/		/	
平均気温 (°C)	/		/		/	
最多出現大気安定度	/		/		/	

令和3年度

(2) 海水(放水)中の全ガンマ線計数率測定結果

表-4-2-1 海水(放水)中の全ガンマ線計数率測定結果

月	4				5				6			
	1号機(A)	1号機(B)	2号機	3号機	1号機(A)	1号機(B)	2号機	3号機	1号機(A)	1号機(B)	2号機	3号機
平均値(c p m)	307	286	421	468	301	282	425	469	402 ^{*1}	380 ^{*1}	430	469
標準偏差(c p m)	26	27	8	9	26	29	7	8	71 ^{*1}	77 ^{*1}	9	8
最頻値(c p m)	291	269	419	467	291	270	423	468	382	350	432	469
最大値(c p m)	427	411	453	504	482	471	454	495	791 ^{*1}	792 ^{*1}	460	499
最小値(c p m)	267	245	395	440	260	238	400	441	261	237	393	443

月	7				8				9			
	1号機(A)	1号機(B)	2号機	3号機	1号機(A)	1号機(B)	2号機	3号機	1号機(A)	1号機(B)	2号機	3号機
平均値(c p m)	301	280	426	468	295	274	425	469	295	275	424	469
標準偏差(c p m)	55 ^{*1}	56 ^{*1}	9	9	18	18	8	8	11	10	7	9
最頻値(c p m)	280	260	429	470	285	269	424	470	293	272	425	465
最大値(c p m)	871 ^{*1}	855 ^{*1}	456	500	388	361	454	498	347	322	451	501
最小値(c p m)	257	233	389	432	260	241	399	444	267	238	398	436

月	10				11				12			
	1号機(A)	1号機(B)	2号機	3号機	1号機(A)	1号機(B)	2号機	3号機	1号機(A)	1号機(B)	2号機	3号機
平均値(c p m)	288	266	426	470	287	266	427	475	290	267	424	473
標準偏差(c p m)	10	10	7	8	16	15	7	8	15	14	8	8
最頻値(c p m)	284	263	425	471	278	258	426	475	283	261	421	474
最大値(c p m)	366	351	457	504	386	346	460	504	366	350	452	507
最小値(c p m)	263	238	401	443	253	239	401	449	257	237	398	445

月	1				2				3			
	1号機(A)	1号機(B)	2号機	3号機	1号機(A)	1号機(B)	2号機	3号機	1号機(A)	1号機(B)	2号機	3号機
平均値(c p m)	282	276	426	476	280	267	422	474	278	260	414	470
標準偏差(c p m)	15	14	7	8	17	16	8	7	13	11	7	8
最頻値(c p m)	274	267	426	478	269	258	421	475	276	257	412	473
最大値(c p m)	368	358	454	509	383	368	446	503	354	318	444	509
最小値(c p m)	249	247	399	448	248	239	398	452	242	229	391	441

*1 1号機放水口モニターは、6月及び7月の海水系ポンプ停止により、放水立坑内の検出器付近において天然放射性核種を多く含む淡水の割合が大きくなり、検出器がその影響を受けたため計数率が上昇したものと推定された。なお、スペクトルデータにおいて人工放射性核種による影響ではないことを確認している。

令和3年度

(3) 空間ガンマ線積算線量測定結果

表-4-3 (1) 蛍光ガラス線量計による積算線量測定結果 (宮城県調査分)

調査機関	地点番号	測定地点名	令和3年度測定値					年間積算値	前年度までの年間積算値 ^{*1}
			第1四半期	第2四半期	第3四半期	第4四半期	最小値～最大値 (参考)		
宮城県	MP-1	出島 ^{*3}	0.14	0.14	0.14	0.14	0.57	0.51～0.63 0.73～0.78	
	MP-2	尾浦	0.14	0.14	0.14	0.14	0.57	0.48～0.55 0.60～0.66	
	MP-3	桐ヶ崎 ^{*3}	0.13	0.13	0.13	0.13	0.53	0.46～0.53 0.60～0.65	
	MP-4	高白 ^{*3}	0.12	0.12	0.12	0.12	0.49	0.46～0.52 0.57～0.70	
	MP-5	大石原 ^{*3}	0.14	0.14	0.14	0.14	0.57	0.53～0.59 0.67～0.74	
	MP-6	野々浜 ^{*3}	0.15	0.15	0.15	0.15	0.61	0.53～0.64 0.69～0.74	
	MP-7	大谷川 ^{*3}	0.15	0.15	0.15	0.15	0.61	0.50～0.56 0.65～0.69	
	MP-8	十八成浜 ^{*5}	0.15	0.15	0.15	0.15	0.61	— 0.69～0.69 ^{*4}	
	MP-9	泊浜	0.14	0.15	0.14	0.14	0.58	0.63～0.78 0.62～0.79	
	MP-10	桃浦 ^{*3}	0.12	0.12	0.12	0.12	0.49	0.43～0.49 0.57～0.75	
	MP-11	小網倉 ^{*5}	0.19	0.19	0.19	0.19	0.77	0.49～0.63 0.74～0.81	
	MP-12	大原浜	0.12	0.12	0.12	0.12	0.49	0.49～0.55 0.52～0.68	
	MP-13	女川MS	0.12	0.12	0.12	0.12	0.49	0.46～0.50 0.52～0.59	
	MP-14	飯子浜MS ^{*6}	0.15	0.14	0.15	0.14	0.59	0.59～0.65 0.62～0.85	
	MP-15	小屋取MS	0.14	0.14	0.14	0.14	0.57	0.57～0.63 0.60～0.72	
	MP-16	寄磯MS	0.15	0.15	0.15	0.15	0.61	0.55～0.62 0.62～0.84	
	MP-17	蛟浦MS	0.16	0.16	0.16	0.16	0.65	0.57～0.64 0.67～0.67 ^{*6}	
	MP-18	谷川MS ^{*5}	0.17	0.17	0.17	0.16	0.68	0.54～0.61 0.67～0.73	
	MP-19	茨浜MS ^{*5}	0.19	0.19	0.19	0.15	0.73	0.62～0.67 0.70～0.78	
測定値の単位			mGy/90日				mGy/365日		

*1 福島第一原発事故の前後に分けて過去の測定値の範囲を表示した。

なお、昭和56年度～平成22年度第3四半期測定値は、熱蛍光線量計によるものである。

*2 平成22年度第4四半期～平成23年度第4四半期は震災の影響により測定機器が消失し欠測となった。また、集落の被災状況や復旧工事等の影響により、欠測期間や代替箇所での測定期間がある。

*3 令和3年度第1四半期から更新した積算線量計収納設備により測定している。

*4 令和元年度第1四半期から測定を開始した。

*5 令和3年度第4四半期は積算線量計収納設備の移設工事に伴い、仮設の収納設備により測定した。

*6 令和元年度第1四半期から測定を再開した。

表-4-3 (2) 蛍光ガラス線量計による積算線量測定結果(東北電力調査分)

調査機関	地点番号	測定地点名	令和3年度測定値					年間積算値	前年度までの年間積算値* 最小値～最大値 (参考)
			第1四半期	第2四半期	第3四半期	第4四半期	年間積算値		
			4～6月	7～9月	10～12月	1～3月			
東北電力	MP-20	小屋取	0.15	0.16	0.16	0.15	0.63	0.60～0.67 0.65～0.96	
	MP-21	牧浜	0.13	0.14	0.14	0.13	0.55	… 0.57～0.57*2	
	MP-22	横浦	0.16	0.17	0.17	0.16	0.67	0.50～0.55 0.63～0.82	
	MP-23	女川	0.13	0.14	0.13	0.13	0.54	0.50～0.56 0.56～0.69	
	MP-24	竹浦	0.14	0.14	0.14	0.13	0.56	0.50～0.58 0.53～0.66	
	MP-25	寄磯	0.15	0.16	0.16	0.15	0.63	0.57～0.66 0.65～0.88	
	MP-26	鮫浦	0.14	0.15	0.14	0.14	0.58	0.54～0.65 0.58～0.92	
	MP-27	谷川	0.15	0.15	0.15	0.14	0.60	0.53～0.65 0.60～0.67	
	MP-28	荻浜	0.18	0.19	0.18	0.18	0.74	0.58～0.65 0.58～0.76	
	MP-29	塚浜MS	0.16	0.17	0.16	0.16	0.66	0.64～0.71 0.68～1.01	
	MP-30	寺間MS	0.15	0.15	0.15	0.15	0.61	0.60～0.69 0.64～0.91	
	MP-31	江島MS	0.14	0.14	0.14	0.14	0.57	0.52～0.58 0.58～0.90	
	MP-32	前網MS	0.18	0.19	0.19	0.18	0.75	0.75～0.85 0.77～1.31	
測定値の単位			mGy/90日				mGy/365日		

- *1 福島第一原発事故の前後に分けて過去の測定値の範囲を表示した。
 なお、昭和56年度～平成26年度測定値は、熱蛍光線量計によるものである。
 *2 令和元年度第1四半期から測定を開始した。

令和3年度

(4) 移動観測車による空間ガンマ線量率測定結果

表-4-4(1) 宮城県調査分

単位:nGy/h

地点名	測定時期	第1四半期	第2四半期	第3四半期	第4四半期	前年度までの測定値*1 最小値～最大値(参考)
	測定年月日	R3.5.24	R3.8.23	R3.11.19	R4.2.9	(上段) S60年度～H22年度第3四半期 (下段) H24年度～R2年度*2
	天候	晴れのち曇	晴れ	晴れ	晴れ	
1 女川駅前		29.3	29.7	29.7	28.2	33.9 ～ 42.6 28.4 ～ 46.8
2 コバルトライン入口		34.1	34.5	32.7	32.3	25.2 ～ 35.7 27.5 ～ 46.4
3 コバルトライン料金所跡		34.1	34.6	35.6	32.9	24.3 ～ 35.7 34.8 ～ 53.3
4 大六天駐車場		32.9	32.7	34.2	31.6	22.1 ～ 34.8 33.0 ～ 50.9
5 コバルトライン横浦西		44.4	44.1	47.6	42.7	27.5 ～ 39.2 45.4 ～ 66.5
6 コバルトライン大石原西		46.7	46.5	49.3	45.2	31.8 ～ 49.7 46.4 ～ 78.1
7 コバルトライン野々浜西		54.6	55.0	57.0	53.1	42.9 ～ 61.8 54.1 ～ 86.5
8 コバルトライン小積インター		64.5	63.5	68.5	63.4	38.3 ～ 55.8 66.5 ～ 133.0
9 コバルトライン小積展望所		38.2	38.7	40.7	37.4	27.0 ～ 38.2 38.8 ～ 50.5
10 コバルトライン大谷川林道		46.3	45.3	46.2	45.4	27.0 ～ 36.8 47.8 ～ 77.2
11 コバルトライン大原インター		43.5	43.9	45.3	42.6	28.7 ～ 46.8 45.0 ～ 76.8
12 水産技術総合センター 旧養殖生産部構内		43.0	43.1	45.3	41.5	27.0 ～ 39.4 34.5 ～ 54.4
13 旧大谷川ポンプ小屋付近		43.8	40.9	45.5	42.6	27.0 ～ 39.8 40.7 ～ 54.2
14 宮城県漁業協同組合 旧鮫浦支所前		42.5	43.0	44.9	41.1	24.7 ～ 37.4 37.6 ～ 48.2
15 付替県道牡鹿側交差点		41.0	42.0	44.6	41.4	28.6 ～ 44.4 42.7 ～ 77.3
16 発電所牡鹿ゲート		39.4	39.5	41.5	37.7	24.4 ～ 42.6 39.7 ～ 78.0
17 寄磯小学校入口		47.1	47.4	47.9	45.6	33.9 ～ 44.8 46.5 ～ 73.1
18 東北電力PRセンター前		34.3	36.3	37.8	34.9	24.7 ～ 35.7 33.9 ～ 56.0
19 小屋取駐車場		34.1	34.8	35.5	36.0	24.6 ～ 35.7 33.6 ～ 47.4
20 旧夏浜海水浴場前		34.9	35.1	36.5	34.2	23.5 ～ 35.1 35.5 ～ 52.8
21 旧飯子浜バス停前		— *3	34.4	42.9	33.4	20.0 ～ 31.5 29.6 ～ 50.6
22 野々浜旧六小・四中前		44.2	47.6	51.7	49.3	27.0 ～ 43.1 40.3 ～ 63.0
23 横浦入口		36.0	36.5	35.8	34.2	26.1 ～ 37.3 32.0 ～ 49.1
24 高白		33.8	33.9	35.2	32.3	23.5 ～ 33.2 33.4 ～ 61.4

*1 測定地点を固定した昭和60年度からの測定値の範囲を福島第一原発事故の前後に分けて表示した。

*2 平成22年度第4四半期～平成23年度第4四半期は、震災の影響により欠測となった。
また、集落の被災状況や復旧工事等の影響により、欠測期間や代替箇所での測定期間等がある。

*3 測定地点一帯が工事のため欠測となった。

令和3年度

表-4-4 (2) 東北電力調査分

単位：nGy/h

地点名	測定時期	第1四半期	第2四半期	第3四半期	第4四半期	前年度までの測定値 最小値～最大値 (参考)*1
	測定年月日	R3.5.20	R3.8.6	R3.11.29	R4.2.24	
	天候	晴れ	晴れ	晴れ	晴れ	
1	野々浜県道交差点*2	33.8	35.5	34.4	33.5	33.1 ～ 47.9 31.2 ～ 73.9
2	大石原入口	46.0	48.3	46.5	45.2	42.9 ～ 54.8 45.9 ～ 114.1
3	横浦入口*2	34.8	35.6	35.2	34.6	26.1 ～ 35.7 33.9 ～ 102.0
4	高白入口*2	28.7	29.3	28.9	28.5	28.7 ～ 38.3 28.0 ～ 102.4
5	桐ヶ崎*2	30.3	30.5	30.2	30.1	20.0 ～ 29.6 28.1 ～ 51.7
6	竹浦*2	31.9	32.7	31.2	30.4	25.2 ～ 35.7 30.6 ～ 54.8
7	飯子浜入口	39.3	40.6	40.0	38.6	31.3 ～ 45.2 38.8 ～ 79.1
8	小積防波堤付近*2	44.0	41.1	39.4	39.2	29.6 ～ 45.6*3 42.4 ～ 110.7
9	荻浜*2	36.0	36.6	35.5	35.0	30.5 ～ 40.1 33.7 ～ 67.8
10	発電所女川ゲート	37.1	35.8	35.5	33.9	31.8 ～ 40.9 35.2 ～ 101.6
11	付替県道第四駐車場	35.1	35.6	33.5	33.8	29.0 ～ 47.0 33.3 ～ 123.3
12	発電所牡鹿ゲート	32.6	32.6	31.3	30.6	25.2 ～ 33.3 31.0 ～ 100.7
13	青磯岸壁*2	35.3	35.5	34.5	34.4	24.7 ～ 31.3 34.0 ～ 53.4
14	鮫浦MP前*2	33.8	34.4	32.8	32.8	32.2 ～ 45.2 32.2 ～ 92.9
15	大谷川ポンプ小屋前*2	34.7	35.5	34.4	34.1	31.3 ～ 43.5 34.3 ～ 71.4
16	水産技術総合センター*2 旧養殖生産部前(谷川)	44.5	45.6	43.7	42.9	30.7 ～ 41.8 42.4 ～ 101.3
17	泊地区コミュニティセンター付近	51.9	52.2	51.2	51.0	44.5 ～ 59.2 50.7 ～ 107.0

*1 測定地点を固定した昭和60年度からの測定値範囲を福島第一原発事故の前後に分けて表示した。

*2 震災の影響により、従来の測定地点付近において測定した。

*3 平成9年度第1四半期に測定地点を移動したが、旧地点のデータを含む。

令和3年度

(5) 環境試料の核種分析結果

イ ゲルマニウム半導体検出器による分析結果

表-4-5-1 月間降下物の核種分析結果(1)

単位: Bq/m²

調査機関		宮 城 県					
試料名		降 下 物					
採取地点		雨水・ちり					
採取期間		女川町浦宿浜(女川オフサイトセンター)*					
		R3.4.1 ~ R3.4.30	R3.4.30 ~ R3.6.1	R3.6.1 ~ R3.7.1	R3.7.1 ~ R3.8.2	R3.8.2 ~ R3.9.1	R3.9.1 ~ R3.10.4
対象核種	Mn-54	ND	ND	ND	ND	ND	ND
	Co-58	ND	ND	ND	ND	ND	ND
	Fe-59	ND	ND	ND	ND	ND	ND
	Co-60	ND	ND	ND	ND	ND	ND
	Cs-134	ND	ND	ND	ND	ND	ND
	Cs-137	0.13±0.02	0.35±0.03	ND	(0.066)	0.10±0.02	0.087±0.020
天然核種	Be-7	165±1	152±1	86.6±0.9	65.5±0.8	99±1	135.1±1.0
	K-40	1.7±0.3	2.4±0.4	ND	(1.2)	ND	0.93±0.25
試料採取面積(m ²)		0.5	0.5	0.5	0.5	0.5	0.5
蒸発残渣量(g/m ²)		3.8	4.2	1.8	2.4	2.1	2.8
測定時間(秒)		80000	80000	80000	80000	80000	80000
備考							

(注) NDであって、スペクトル上で光電ピークが認められた場合、検出下限値をカッコ()書きで示す。

* 令和3年4月1日以降、採取場所を女川町浦宿浜地内の女川宿舎から女川オフサイトセンターに変更している。

表-4-5-2 月間降下物の核種分析結果(2)

単位: Bq/m²

調査機関		宮 城 県					
試料名		降 下 物					
採取地点		雨水・ちり					
採取期間		女川町浦宿浜(女川オフサイトセンター)*					
		R3.10.4 ~ R3.11.1	R3.11.1 ~ R3.12.1	R3.12.1 ~ R4.1.4	R4.1.4 ~ R4.2.1	R4.2.1 ~ R4.3.1	R4.3.1 ~ R4.4.4
対象核種	Mn-54	ND	ND	ND	ND	ND	ND
	Co-58	ND	ND	ND	ND	ND	ND
	Fe-59	ND	ND	ND	ND	ND	ND
	Co-60	ND	ND	ND	ND	ND	ND
	Cs-134	ND	ND	ND	ND	ND	ND
	Cs-137	0.054±0.018	ND	ND	0.097±0.021	0.060±0.019	0.26±0.03
天然核種	Be-7	82.2±0.8	82.8±0.9	78.7±0.8	25.7±0.5	65.4±0.8	122.6±1.0
	K-40	0.86±0.24	(0.70)	ND	2.3±0.3	1.6±0.3	1.3±0.4
試料採取面積(m ²)		0.5	0.5	0.5	0.5	0.5	0.5
蒸発残渣量(g/m ²)		1.7	2.0	2.2	4.4	4.9	4.6
測定時間(秒)		80000	80000	80000	80000	80000	80000
備考							

(注) NDであって、スペクトル上で光電ピークが認められた場合、検出下限値をカッコ()書きで示す。

* 令和3年4月1日以降、採取場所を女川町浦宿浜地内の女川宿舎から女川オフサイトセンターに変更している。

表-4-5-3 月間降下物の核種分析結果(3)

単位: Bq/m²

調査機関		宮 城 県					
試料名		降 下 物					
採取地点		雨水・ちり					
採取期間		仙台市宮城野区幸町(環境放射線監視センター)					
採取期間		R3.4.1 ~ R3.4.30	R3.4.30 ~ R3.6.1	R3.6.1 ~ R3.7.1	R3.7.1 ~ R3.8.2	R3.8.2 ~ R3.9.1	R3.9.1 ~ R3.10.4
対象核種	Mn-54	ND	ND	ND	ND	ND	ND
	Co-58	ND	ND	ND	ND	ND	ND
	Fe-59	ND	ND	ND	ND	ND	ND
	Co-60	ND	ND	ND	ND	ND	ND
	Cs-134	ND	ND	ND	ND	ND	ND
	Cs-137	0.76±0.04	0.92±0.04	0.27±0.03	0.22±0.02	0.18±0.02	1.06±0.03
天然核種	Be-7	121±1	132±1	64.4±0.7	209±1	136±1	171±1
	K-40	(1.1)	(1.2)	ND	ND	ND	0.88±0.25
試料採取面積(m ²)		0.5	0.5	0.5	0.5	0.5	0.5
蒸発残渣量(g/m ²)		3.6	3.2	1.7	1.5	1.4	1.7
測定時間(秒)		80000	80000	80000	80000	80000	80000
備 考		対 照 地 点					

(注) NDであって、スペクトル上で光電ピークが認められた場合、検出下限値をカッコ()書きで示す。

表-4-5-4 月間降下物の核種分析結果(4)

単位: Bq/m²

調査機関		宮 城 県					
試料名		降 下 物					
採取地点		雨水・ちり					
採取期間		仙台市宮城野区幸町(環境放射線監視センター)					
採取期間		R3.10.4 ~ R3.11.1	R3.11.1 ~ R3.12.1	R3.12.1 ~ R4.1.4	R4.1.4 ~ R4.2.1	R4.2.1 ~ R4.3.1	R4.3.1 ~ R4.4.4
対象核種	Mn-54	ND	ND	ND	ND	ND	ND
	Co-58	ND	ND	ND	ND	ND	ND
	Fe-59	ND	ND	ND	ND	ND	ND
	Co-60	ND	ND	ND	ND	ND	ND
	Cs-134	ND	ND	ND	ND	ND	ND
	Cs-137	0.066±0.018	0.080±0.020	0.68±0.03	0.33±0.02	0.57±0.03	0.49±0.03
天然核種	Be-7	128.0±1.0	52.1±0.6	58.1±0.7	30.0±0.5	60.0±0.7	76.6±0.8
	K-40	(0.69)	ND	(1.2)	(0.72)	(0.76)	(1.1)
試料採取面積(m ²)		0.5	0.5	0.5	0.5	0.5	0.5
蒸発残渣量(g/m ²)		1.1	1.2	4.1	1.8	3.2	3.5
測定時間(秒)		80000	80000	80000	80000	80000	80000
備 考		対 照 地 点					

(注) NDであって、スペクトル上で光電ピークが認められた場合、検出下限値をカッコ()書きで示す。

表-4-5-5 月間降下物の核種分析結果(5)

単位: Bq/m²

調査機関		東北電力					
試料名		降下物					
採取地点		雨水・ちり					
採取期間		R3.4.1 ~R3.5.1	R3.5.1 ~R3.6.1	R3.6.1 ~R3.7.1	R3.7.1 ~R3.8.2	R3.8.2 ~R3.9.1	R3.9.1 ~R3.10.1
対象核種	Mn-54	ND	ND	ND	ND	ND	ND
	Co-58	ND	ND	ND	ND	ND	ND
	Fe-59	ND	ND	ND	ND	ND	ND
	Co-60	ND	ND	ND	ND	ND	ND
	Cs-134	ND	ND	ND	ND	ND	ND
	Cs-137	0.27±0.02	0.42±0.02	0.41±0.02	0.10±0.01	0.095±0.015	0.40±0.02
天然核種	Be-7	147.9±0.9	155.8±0.8	102.2±0.7	64.5±0.6	151.4±0.8	98.7±0.7
	K-40	1.5±0.2	1.2±0.2	0.85±0.17	(0.58)	1.1±0.2	0.91±0.19
試料採取面積(m ²)		0.5	0.5	0.5	0.5	0.5	0.5
蒸発残渣量(g/m ²)		3.4	3.2	2.1	1.9	2.9	2.3
測定時間(秒)		80000	80000	80000	80000	80000	80000
備考							

(注) NDであって、スペクトル上で光電ピークが認められた場合、検出下限値をカッコ()書きで示す。

表-4-5-6 月間降下物の核種分析結果(6)

単位: Bq/m²

調査機関		東北電力					
試料名		降下物					
採取地点		雨水・ちり					
採取期間		R3.10.1 ~R3.11.1	R3.11.1 ~R3.12.1	R3.12.1 ~R4.1.4	R4.1.4 ~R4.2.1	R4.2.1 ~R4.3.1	R4.3.1 ~R4.4.1
対象核種	Mn-54	ND	ND	ND	ND	ND	ND
	Co-58	ND	ND	ND	ND	ND	ND
	Fe-59	ND	ND	ND	ND	ND	ND
	Co-60	ND	ND	ND	ND	ND	ND
	Cs-134	ND	ND	0.068±0.012	ND	ND	ND
	Cs-137	0.13±0.02	0.072±0.014	1.46±0.03	0.29±0.02	0.53±0.02	0.44±0.02
天然核種	Be-7	93.9±0.8	61.9±0.6	62.0±0.6	30.8±0.4	44.3±0.5	149.5±0.8
	K-40	(0.60)	1.0±0.2	0.90±0.15	0.63±0.19	1.1±0.2	1.8±0.2
試料採取面積(m ²)		0.5	0.5	0.5	0.5	0.5	0.5
蒸発残渣量(g/m ²)		2.3	1.9	2.7	1.5	2.4	4.6
測定時間(秒)		80000	80000	80000	80000	80000	80000
備考							

(注) NDであって、スペクトル上で光電ピークが認められた場合、検出下限値をカッコ()書きで示す。

表-4-5-7 月間降下物の核種分析結果(7)

単位: Bq/m²

調査機関		東北電力					
試料名		降下物					
採取地点		雨水・ちり					
採取期間		牡鹿ゲート					
		R3.4.1 ~R3.5.1	R3.5.1 ~R3.6.1	R3.6.1 ~R3.7.1	R3.7.1 ~R3.8.2	R3.8.2 ~R3.9.1	R3.9.1 ~R3.10.1
対象核種	Mn-54	N D	N D	N D	N D	N D	N D
	Co-58	N D	N D	N D	N D	N D	N D
	Fe-59	N D	N D	N D	N D	N D	N D
	Co-60	N D	N D	N D	N D	N D	N D
	Cs-134	N D	N D	N D	N D	N D	N D
	Cs-137	0.23±0.02	0.36±0.02	0.077±0.013	0.072±0.015	0.085±0.014	0.15±0.01
天然核種	Be-7	124.5±0.8	131.2±0.8	68.0±0.6	60.4±0.5	90.5±0.7	71.1±0.6
	K-40	2.4±0.2	2.7±0.2	0.79±0.17	1.7±0.2	1.7±0.2	2.3±0.2
試料採取面積 (m ²)		0.5	0.5	0.5	0.5	0.5	0.5
蒸発残渣量 (g/m ²)		3.9	4.1	1.6	3.5	4.0	2.8
測定時間 (秒)		80000	80000	80000	80000	80000	80000
備考							

表-4-5-8 月間降下物の核種分析結果(8)

単位: Bq/m²

調査機関		東北電力					
試料名		降下物					
採取地点		雨水・ちり					
採取期間		牡鹿ゲート					
		R3.10.1 ~R3.11.1	R3.11.1 ~R3.12.1	R3.12.1 ~R4.1.4	R4.1.4 ~R4.2.1	R4.2.1 ~R4.3.1	R4.3.1 ~R4.4.1
対象核種	Mn-54	N D	N D	N D	N D	N D	N D
	Co-58	N D	N D	N D	N D	N D	N D
	Fe-59	N D	N D	N D	N D	N D	N D
	Co-60	N D	N D	N D	N D	N D	N D
	Cs-134	N D	N D	N D	N D	N D	N D
	Cs-137	0.12±0.02	0.16±0.02	0.41±0.02	0.21±0.02	0.36±0.02	0.65±0.02
天然核種	Be-7	63.9±0.7	47.6±0.5	33.3±0.4	26.6±0.4	34.8±0.5	102.4±0.7
	K-40	1.7±0.2	1.8±0.2	1.8±0.2	1.8±0.2	2.7±0.2	2.3±0.2
試料採取面積 (m ²)		0.5	0.5	0.5	0.5	0.5	0.5
蒸発残渣量 (g/m ²)		2.8	2.1	4.0	3.0	4.6	5.5
測定時間 (秒)		80000	80000	80000	80000	80000	80000
備考							

表-4-5-9 四半期間降下物の核種分析結果(1)

単位: Bq/m²

調査機関		宮 城 県			
試料名		降 下 物			
採取地点		雨水・ちり			
採取期間		飯子浜			
		R3.4.1 ~ R3.7.1	R3.7.1 ~ R3.10.4	R3.10.4 ~ R4.1.4	R4.1.4 ~ R4.4.4
対象 核種	Mn-54	N D	N D	N D	N D
	Co-58	N D	N D	N D	N D
	Fe-59	N D	N D	N D	N D
	Co-60	N D	N D	N D	N D
	Cs-134	N D	N D	N D	N D
	Cs-137	0.53±0.07	0.28±0.05	0.35±0.06	0.27±0.06
天然 核種	Be-7	271±2	381±3	169±2	124±2
	K-40	4.6±1.0	4.9±0.7	3.8±1.0	(3.0)
試料採取面積(m ²)		0.1886	0.1886	0.1886	0.1886
蒸発残渣量(g/m ²)		8.4	11.5	5.9	5.1
測定時間(秒)		80000	80000	80000	80000
備 考					

(注) NDであって、スペクトル上で光電ピークが認められた場合、検出下限値をカッコ()書きで示す。

表-4-5-10 四半期間降下物の核種分析結果(2)

単位: Bq/m²

調査機関		宮 城 県			
試料名		降 下 物			
採取地点		雨水・ちり			
採取期間		鮫 浦			
		R3.4.1 ~ R3.7.1	R3.7.1 ~ R3.10.4	R3.10.4 ~ R4.1.4	R4.1.4 ~ R4.4.4
対象 核種	Mn-54	N D	N D	N D	N D
	Co-58	N D	N D	N D	N D
	Fe-59	N D	N D	N D	N D
	Co-60	N D	N D	N D	N D
	Cs-134	N D	N D	N D	N D
	Cs-137	0.64±0.07	0.20±0.05	0.25±0.06	(0.15)
天然 核種	Be-7	260±2	420±3	223±2	150±2
	K-40	N D	3.6±0.7	N D	(1.8)
試料採取面積(m ²)		0.1886	0.1886	0.1886	0.1886
蒸発残渣量(g/m ²)		6.0	7.1	3.7	3.6
測定時間(秒)		80000	80000	80000	80000
備 考					

(注) NDであって、スペクトル上で光電ピークが認められた場合、検出下限値をカッコ()書きで示す。

表-4-5-1.1 四半期間降下物の核種分析結果(3)

単位: Bq/m²

調査機関		宮 城 県			
試料名		降 下 物			
採取地点		雨水・ちり			
採取期間		谷川浜			
		R3.4.1 ~ R3.7.1	R3.7.1 ~ R3.10.4	R3.10.4 ~ R4.1.4	R4.1.4 ~ R4.4.4
対象核種	Mn-54	N D	N D	N D	N D
	Co-58	N D	N D	N D	N D
	Fe-59	N D	N D	N D	N D
	Co-60	N D	N D	N D	N D
	Cs-134	N D	N D	N D	N D
	Cs-137	0.62±0.06	0.28±0.05	0.30±0.06	0.48±0.05
天然核種	Be-7	296±2	506±3	211±2	162±2
	K-40	2.5±0.7	N D	2.4±0.7	2.7±0.7
試料採取面積(m ²)		0.1886	0.1886	0.1886	0.1886
蒸発残渣量(g/m ²)		7.2	7.5	4.5	5.0
測定時間(秒)		80000	80000	80000	80000
備 考					

表-4-5-1.2 四半期間降下物の核種分析結果(4)

単位: Bq/m²

調査機関		東 北 電 力			
試料名		降 下 物			
採取地点		雨水・ちり			
採取期間		塚 浜			
		R3.4.1 ~R3.7.1	R3.7.1 ~ R3.10.1	R3.10.1 ~ R4.1.4	R4.1.4 ~R4.4.1
対象核種	Mn-54	N D	N D	N D	N D
	Co-58	N D	N D	N D	N D
	Fe-59	N D	N D	N D	N D
	Co-60	N D	N D	N D	N D
	Cs-134	N D	N D	N D	N D
	Cs-137	0.42±0.04	0.28±0.04	0.79±0.05	0.99±0.05
天然核種	Be-7	134±1	203±2	71±1	167±1
	K-40	5.7±0.6	1.7±0.4	10.5±0.7	2.7±0.5
試料採取面積(m ²)		0.173	0.173	0.173	0.173
蒸発残渣量(g/m ²)		11.5	6.5	9.5	6.6
測定時間(秒)		80000	80000	80000	80000
備 考					

表-4-5-13 四半期間降下物の核種分析結果 (5)

単位: Bq/m²

調査機関		東北電力			
試料名		降下物			
		雨水・ちり			
採取地点		付替県道			
採取期間		R3.4.1 ~R3.7.1	R3.7.1 ~R3.10.1	R3.10.1 ~R4.1.4	R4.1.4 ~R4.4.1
対象核種	Mn-54	ND	ND	ND	ND
	Co-58	ND	ND	ND	ND
	Fe-59	ND	ND	ND	ND
	Co-60	ND	ND	ND	ND
	Cs-134	ND	ND	ND	ND
	Cs-137	0.49±0.05	0.39±0.05	1.42±0.06	0.50±0.05
天然核種	Be-7	118±1	145±1	67±1	134±1
	K-40	4.6±0.6	3.0±0.5	4.2±0.6	3.9±0.5
試料採取面積(m ²)		0.173	0.173	0.173	0.173
蒸発残渣量(g/m ²)		8.0	7.0	8.0	7.5
測定時間(秒)		80000	80000	80000	80000
備考					

表-4-5-14 農産物の核種分析結果 (1)

単位: Bq/kg生

調査機関		宮城県	東北電力
試料名		精米	
採取地点		谷川浜	大原浜
採取月日		R3.11.1	R3.11.8
対象核種	Mn-54	ND	ND
	Co-58	ND	ND
	Fe-59	ND	ND
	Co-60	ND	ND
	Cs-134	ND	ND
	Cs-137	0.074±0.007	0.018±0.003
天然核種	Be-7	(0.17)	ND
	K-40	20.9±0.3	21.7±0.2
試料量(kg生)		5.00	5.00
測定時間(秒)		80000	80000
備考			

(注) NDであって、スペクトル上で光電ピークが認められた場合、検出下限値をカッコ()書きで示す。

表-4-5-15 農産物の核種分析結果(2)

単位: Bq/kg生

調査機関		宮 城 県			
試料名		大 根			
		根	葉	根	葉
採取地点		女川浜		小湊浜	
採取月日		R3. 11. 22		R3. 10. 6	
対象核種	Mn- 54	N D	N D	N D	N D
	Co- 58	N D	N D	N D	N D
	Fe- 59	N D	N D	N D	N D
	Co- 60	N D	N D	N D	N D
	Cs-134	N D	N D	N D	N D
	Cs-137	N D	N D	N D	0.053±0.011
天然核種	Be- 7	N D	8.8±0.2	(0.17)	7.9±0.2
	K - 40	67.1±0.4	103.5±0.8	89.0±0.4	106.0±0.7
試料量(kg生)		4.98	2.00	5.02	2.00
測定時間(秒)		80000	80000	80000	80000
備 考					

(注) NDであって、スペクトル上で光電ピークが認められた場合、検出下限値をカッコ()書きで示す。

表-4-5-16 農産物の核種分析結果(3)

単位: Bq/kg生

調査機関		東 北 電 力	
試料名		大 根	
		根	葉
採取地点		付替県道	
採取月日		R3. 10. 22	
対象核種	Mn- 54	N D	N D
	Co- 58	N D	N D
	Fe- 59	N D	N D
	Co- 60	N D	N D
	Cs-134	N D	N D
	Cs-137	N D	0.029±0.007
天然核種	Be- 7	0.26±0.03	6.3±0.1
	K - 40	108.8±0.4	126.4±0.6
試料量(kg生)		5.01	2.01
測定時間(秒)		80000	80000
備 考			

表-4-5-17 陸水の核種分析結果(1)

単位: mBq/L

調査機関		宮 城 県			
試料名		陸 水			
		水道原水			
採取地点		女川浜		前 網	
採取月日		R3.7.6	R4.1.19	R3.7.6	R4.1.19
対象核種	Mn-54	ND	ND	ND	ND
	Co-58	ND	ND	ND	ND
	Fe-59	ND	ND	ND	ND
	Co-60	ND	ND	ND	ND
	Cs-134	ND	ND	ND	ND
	Cs-137	ND	ND	ND	ND
天然核種	Be-7	ND	(16)	40±9	29±9
	K-40	ND	(17)	(29)	41±7
試料量(L)		20.0	20.0	20.0	20.0
測定時間(秒)		80000	80000	80000	80000
備 考					

(注) NDであって、スペクトル上で光電ピークが認められた場合、検出下限値をカッコ()書きで示す。

表-4-5-18 陸水の核種分析結果(2)

単位: mBq/L

調査機関		東 北 電 力			
試料名		陸 水			
		水道原水			
採取地点		針 浜			
採取月日		R3.6.2	R3.9.22	R3.12.7	R4.3.4
対象核種	Mn-54	ND	ND	ND	ND
	Co-58	ND	ND	ND	ND
	Fe-59	ND	ND	ND	ND
	Co-60	ND	ND	ND	ND
	Cs-134	ND	ND	ND	ND
	Cs-137	ND	ND	ND	ND
天然核種	Be-7	ND	ND	ND	ND
	K-40	21±4	14±4	(14)	23±5
試料量(L)		20.0	20.0	20.0	20.0
測定時間(秒)		80000	80000	80000	80000
備 考					

(注) NDであって、スペクトル上で光電ピークが認められた場合、検出下限値をカッコ()書きで示す。

表-4-5-19 陸士の核種分析結果

単位：Bq/kg乾土

調査機関		宮城県		東北電力
試料名		陸土		
		未耕土		
採取地点		谷川浜	大崎市岩出山	牡鹿ゲート付近
採取月日		R3.6.1	R3.6.9	R3.12.3
対象核種	Mn-54	N D	N D	N D
	Co-58	N D	N D	N D
	Fe-59	N D	N D	N D
	Co-60	N D	N D	N D
	Cs-134	(1.0)	17.6±0.6	6.8±0.3
	Cs-137	23.5±0.6	443±3	218±1
天然核種	Be-7	N D	N D	N D
	K-40	710±10	228±8	499±7
換算係数*		49.4	35.1	34.1
試料量(g乾土)		112	94	138
測定時間(秒)		80000	80000	80000
備考			対照地点	

* 換算係数とは、Bq/kg乾土からBq/m²への換算乗数を表す。

(注) NDであって、スペクトル上で光電ピークが認められた場合、検出下限値をカッコ()書きで示す。

表-4-5-20 浮遊じんの核種分析結果(1)

単位：mBq/m³

調査機関		宮城県					
試料名		浮遊じん					
		—					
採取地点		女川MS					
採取期間		R3.3.30 ～ R3.4.28	R3.4.28 ～ R3.5.27	R3.5.27 ～ R3.6.30	R3.6.30 ～ R3.7.30	R3.7.30 ～ R3.8.31	R3.8.31 ～ R3.9.30
対象核種	Mn-54	N D	N D	N D	N D	N D	N D
	Co-58	N D	N D	N D	N D	N D	N D
	Fe-59	N D	N D	N D	N D	N D	N D
	Co-60	N D	N D	N D	N D	N D	N D
	Cs-134	N D	N D	N D	N D	N D	N D
	Cs-137	N D	N D	N D	N D	N D	N D
天然核種	Be-7	5.2±0.2	3.7±0.1	3.5±0.1	1.80±0.10	1.52±0.09	4.1±0.1
	K-40	N D	N D	N D	N D	N D	N D
試料量(m ³)		1210	1256	1480	1342	1422	1354
測定時間(秒)		80000	80000	80000	80000	80000	80000
備考							

表-4-5-21 浮遊じんの核種分析結果(2)

単位: mBq/m³

調査機関		宮 城 県					
試料名		浮 遊 じ ん					
採取地点		女川MS					
採取期間		R3. 9. 30 ~ R3. 11. 1	R3. 11. 1 ~ R3. 11. 30	R3. 11. 30 ~ R3. 12. 27	R3. 12. 27 ~ R4. 1. 31	R4. 1. 31 ~ R4. 2. 28	R4. 2. 28 ~ R4. 3. 30
対象核種	Mn- 54	N D	N D	N D	N D	N D	N D
	Co- 58	N D	N D	N D	N D	N D	N D
	Fe- 59	N D	N D	N D	N D	N D	N D
	Co- 60	N D	N D	N D	N D	N D	N D
	Cs-134	N D	N D	N D	N D	N D	N D
	Cs-137	N D	N D	N D	N D	N D	N D
天然核種	Be- 7	4.4±0.1	3.5±0.1	3.7±0.1	3.9±0.1	4.2±0.1	4.0±0.1
	K - 40	N D	N D	N D	N D	N D	N D
試料量(m ³)		1451	1256	1117	1447	1183	1230
測定時間(秒)		80000	80000	80000	80000	80000	80000
備 考							

表-4-5-22 浮遊じんの核種分析結果(3)

単位: mBq/m³

調査機関		宮 城 県					
試料名		浮 遊 じ ん					
採取地点		寄磯MS					
採取期間		R3. 3. 30 ~ R3. 4. 28	R3. 4. 28 ~ R3. 5. 27	R3. 5. 27 ~ R3. 6. 30	R3. 6. 30 ~ R3. 7. 30	R3. 7. 30 ~ R3. 8. 31	R3. 8. 31 ~ R3. 9. 30
対象核種	Mn- 54	N D	N D	N D	N D	N D	N D
	Co- 58	N D	N D	N D	N D	N D	N D
	Fe- 59	N D	N D	N D	N D	N D	N D
	Co- 60	N D	N D	N D	N D	N D	N D
	Cs-134	N D	N D	N D	N D	N D	N D
	Cs-137	N D	N D	N D	N D	N D	N D
天然核種	Be- 7	5.4±0.2	3.7±0.1	3.6±0.1	2.0±0.1	1.8±0.1	3.9±0.1
	K - 40	N D	N D	N D	N D	N D	N D
試料量(m ³)		1248	1277	1486	1241	1445	1374
測定時間(秒)		80000	80000	80000	80000	80000	80000
備 考							

表-4-5-23 浮遊じんの核種分析結果(4)

単位: mBq/m³

調査機関		宮 城 県					
試料名		浮 遊 じ ん					
採取地点		寄磯MS					
採取期間		R3. 9. 30 ~ R3. 11. 1	R3. 11. 1 ~ R3. 11. 30	R3. 11. 30 ~ R3. 12. 27	R3. 12. 27 ~ R4. 1. 31	R4. 1. 31 ~ R4. 2. 28	R4. 2. 28 ~ R4. 3. 30
対象核種	Mn- 54	N D	N D	N D	N D	N D	N D
	Co- 58	N D	N D	N D	N D	N D	N D
	Fe- 59	N D	N D	N D	N D	N D	N D
	Co- 60	N D	N D	N D	N D	N D	N D
	Cs-134	N D	N D	N D	N D	N D	N D
	Cs-137	N D	N D	N D	N D	N D	N D
天然核種	Be- 7	5.3±0.1	3.5±0.1	3.3±0.1	4.5±0.1	5.9±0.2	3.8±0.1
	K - 40	N D	N D	(0.48)	N D	N D	N D
試料量(m ³)		1447	1211	1154	1266	1038	1251
測定時間(秒)		80000	80000	80000	80000	80000	80000
備 考							

(注) NDであって、スペクトル上で光電ピークが認められた場合、検出下限値をカッコ()書きで示す。

表-4-5-24 浮遊じんの核種分析結果(5)

単位: mBq/m³

調査機関		東 北 電 力					
試料名		浮 遊 じ ん					
採取地点		塚浜MS					
採取期間		R3. 4. 1 ~R3. 5. 1	R3. 5. 1 ~R3. 6. 1	R3. 6. 1 ~R3. 7. 1	R3. 7. 1 ~ R3. 8. 2	R3. 8. 2 ~ R3. 9. 1	R3. 9. 1 ~ R3. 10. 1
対象核種	Mn- 54	N D	N D	N D	N D	N D	N D
	Co- 58	N D	N D	N D	N D	N D	N D
	Fe- 59	N D	N D	N D	N D	N D	N D
	Co- 60	N D	N D	N D	N D	N D	N D
	Cs-134	N D	N D	N D	N D	N D	N D
	Cs-137	N D	N D	(0.0046)	N D	N D	N D
天然核種	Be- 7	4.66±0.04	3.28±0.03	3.73±0.04	1.56±0.02	2.04±0.03	2.75±0.03
	K - 40	N D	N D	N D	N D	N D	N D
試料量(m ³)		6587	6832	6631	7124	6665	6268
測定時間(秒)		80000	80000	80000	80000	80000	80000
備 考							

(注) NDであって、スペクトル上で光電ピークが認められた場合、検出下限値をカッコ()書きで示す。

表-4-5-25 浮遊じんの核種分析結果 (6)

単位: mBq/m³

調査機関		東北電力					
試料名		浮遊じん					
採取地点		塚浜MS					
採取期間		R3.10.1 ~ R3.11.1	R3.11.1 ~ R3.12.1	R3.12.1 ~ R4.1.4	R4.1.4 ~ R4.2.1	R4.2.1 ~ R4.3.1	R4.3.1 ~ R4.4.1
対象核種	Mn-54	ND	ND	ND	ND	ND	ND
	Co-58	ND	ND	ND	ND	ND	ND
	Fe-59	ND	ND	ND	ND	ND	ND
	Co-60	ND	ND	ND	ND	ND	ND
	Cs-134	ND	ND	ND	ND	ND	ND
	Cs-137	ND	ND	ND	ND	ND	ND
天然核種	Be-7	2.87±0.03	2.42±0.03	2.45±0.03	2.76±0.03	2.98±0.04	2.94±0.03
	K-40	ND	ND	ND	ND	ND	ND
試料量(m ³)		6776	6545	7305	6034	5750	6659
測定時間(秒)		80000	80000	80000	80000	80000	80000
備考							

表-4-5-26 浮遊じんの核種分析結果 (7)

単位: mBq/m³

調査機関		東北電力					
試料名		浮遊じん					
採取地点		前網MS					
採取期間		R3.4.1 ~ R3.5.1	R3.5.1 ~ R3.6.1	R3.6.1 ~ R3.7.1	R3.7.1 ~ R3.8.2	R3.8.2 ~ R3.9.1	R3.9.1 ~ R3.10.1
対象核種	Mn-54	ND	ND	ND	ND	ND	ND
	Co-58	ND	ND	ND	ND	ND	ND
	Fe-59	ND	ND	ND	ND	ND	ND
	Co-60	ND	ND	ND	ND	ND	ND
	Cs-134	ND	ND	ND	ND	ND	ND
	Cs-137	ND	ND	ND	ND	ND	ND
天然核種	Be-7	4.86±0.04	3.16±0.03	3.56±0.04	1.50±0.02	2.03±0.03	3.83±0.04
	K-40	ND	ND	ND	ND	ND	ND
試料量(m ³)		6418	6827	6663	7185	6740	6712
測定時間(秒)		80000	80000	80000	80000	80000	80000
備考							

表-4-5-27 浮遊じんの核種分析結果(8)

単位: mBq/m³

調査機関		東北電力					
試料名		浮遊じん					
採取地点		前網MS					
採取期間		R3.10.1 ~ R3.11.1	R3.11.1 ~ R3.12.1	R3.12.1 ~ R4.1.4	R4.1.4 ~ R4.2.1	R4.2.1 ~ R4.3.1	R4.3.1 ~ R4.4.1
対象核種	Mn-54	ND	ND	ND	ND	ND	ND
	Co-58	ND	ND	ND	ND	ND	ND
	Fe-59	ND	ND	ND	ND	ND	ND
	Co-60	ND	ND	ND	ND	ND	ND
	Cs-134	ND	ND	ND	ND	ND	ND
	Cs-137	ND	ND	ND	ND	ND	ND
天然核種	Be-7	4.06±0.04	3.46±0.04	3.42±0.03	3.92±0.04	4.12±0.05	4.05±0.04
	K-40	ND	ND	ND	ND	ND	ND
試料量(m ³)		6727	6494	7232	5958	5894	6575
測定時間(秒)		80000	80000	80000	80000	80000	80000
備考							

表-4-5-28 浮遊じんの核種分析結果(9)

単位: mBq/m³

調査機関		東北電力			
試料名		浮遊じん			
採取地点		寺間MS			
採取期間		R3.3.30 ~ R3.6.28	R3.6.28 ~ R3.9.27	R3.9.27 ~ R3.12.24	R3.12.24 ~ R4.3.29
対象核種	Mn-54	ND	ND	ND	ND
	Co-58	ND	ND	ND	ND
	Fe-59	ND	ND	ND	ND
	Co-60	ND	ND	ND	ND
	Cs-134	ND	ND	ND	ND
	Cs-137	ND	ND	(0.0016)	ND
天然核種	Be-7	2.74±0.02	1.95±0.02	2.86±0.02	2.78±0.02
	K-40	ND	ND	ND	ND
試料量(m ³)		20543	20772	19505	21380
測定時間(秒)		80000	80000	80000	80000
備考					

(注) NDであって、スペクトル上で光電ピークが認められた場合、検出下限値をカッコ()書きで示す。

表-4-5-29 浮遊じんの核種分析結果(10)

単位: mBq/m³

調査機関	東北電力			
試料名	浮遊じん			
採取地点	江島MS			
採取期間	R3.3.30~ R3.6.28	R3.6.28 ~ R3.9.27	R3.9.27 ~ R3.12.24	R3.12.24 ~R4.3.29
対象核種	Mn-54	ND	ND	ND
	Co-58	ND	ND	ND
	Fe-59	ND	ND	ND
	Co-60	ND	ND	ND
	Cs-134	ND	ND	ND
	Cs-137	ND	ND	ND
天然核種	Be-7	2.82±0.02	2.07±0.02	2.93±0.02
	K-40	ND	ND	ND
試料量(m ³)	19243	19644	19159	20274
測定時間(秒)	80000	80000	80000	80000
備考				

表-4-5-30 指標植物の核種分析結果(1)

単位: Bq/kg生

調査機関	宮城県		東北電力
試料名	ヨモギ 葉		
採取地点	谷川浜	大崎市岩出山	付替県道
採取月日	R3.7.6	R3.7.8	R3.7.6
対象核種	Mn-54	ND	ND
	Co-58	ND	ND
	Fe-59	ND	ND
	Co-60	ND	ND
	Cs-134	ND	0.12±0.02
	Cs-137	0.53±0.03	2.70±0.04
天然核種	Be-7	158.5±1.0	124.8±0.8
	K-40	276±2	205±1
試料量(kg生)	1.80	2.00	1.51
測定時間(秒)	80000	80000	80000
備考		対照地点	

表-4-5-31 指標植物の核種分析結果(2)

単位: Bq/kg生

調査機関		東 北 電 力			
試料名		松 葉			
採取地点		小 屋 取			
採取月日		R3. 5. 11	R3. 8. 3	R3. 11. 15	R4. 2. 4
対象核種	Mn- 54	N D	N D	N D	N D
	Co- 58	N D	N D	N D	N D
	Fe- 59	N D	N D	N D	N D
	Co- 60	N D	N D	N D	N D
	Cs-134	N D	(0. 019)	(0. 026)	(0. 022)
	Cs-137	0. 257±0. 010	0. 304±0. 010	0. 219±0. 009	0. 276±0. 010
天然核種	Be- 7	52. 9±0. 3	66. 1±0. 3	55. 5±0. 4	36. 7±0. 3
	K - 40	61. 4±0. 5	53. 9±0. 4	73. 1±0. 5	68. 8±0. 5
試料量(kg生)		2. 00	2. 00	2. 00	2. 00
測定時間(秒)		80000	80000	80000	80000
備 考					

(注) NDであって、スペクトル上で光電ピークが認められた場合、検出下限値をカッコ()書きで示す。

表-4-5-32 指標植物の核種分析結果(3)

単位: Bq/kg生

調査機関		東 北 電 力			
試料名		松 葉			
採取地点		牡鹿ゲート付近		付替県道	
採取月日		R3. 5. 11	R3. 11. 5	R3. 5. 12	R3. 11. 18
対象核種	Mn- 54	N D	N D	N D	N D
	Co- 58	N D	N D	N D	N D
	Fe- 59	N D	N D	N D	N D
	Co- 60	N D	N D	N D	N D
	Cs-134	N D	(0. 020)	N D	N D
	Cs-137	0. 34±0. 01	0. 41±0. 01	0. 33±0. 01	0. 39±0. 01
天然核種	Be- 7	55. 4±0. 3	50. 8±0. 3	50. 2±0. 3	62. 2±0. 3
	K - 40	64. 8±0. 5	83. 1±0. 5	57. 7±0. 4	78. 9±0. 5
試料量(kg生)		2. 00	2. 00	2. 00	2. 00
測定時間(秒)		80000	80000	80000	80000
備 考					

(注) NDであって、スペクトル上で光電ピークが認められた場合、検出下限値をカッコ()書きで示す。

表-4-5-33 魚介類の核種分析結果(1)

単位: Bq/kg生

調査機関		宮城県		東北電力	
試料名		アイナメ			
		皮・筋肉			
採取地点		前面海域			
採取月日		R3. 7. 12	R3. 5. 24	R3. 12. 6	
対象核種	Mn- 54	N D	N D	N D	
	Co- 58	N D	N D	N D	
	Fe- 59	N D	N D	N D	
	Co- 60	N D	N D	N D	
	Cs-134	N D	N D	N D	
	Cs-137	0.15±0.01	0.19±0.01	0.132±0.010	
天然核種	Be- 7	N D	N D	N D	
	K - 40	125.4±0.7	124.2±0.7	129.8±0.7	
試料量(kg生)		3.00	1.50	1.50	
測定時間(秒)		80000	80000	80000	
備考					

表-4-5-34 魚介類の核種分析結果(2)

単位: Bq/kg生

調査機関		宮 城 県			東北電力	
試料名		マボヤ		エゾアワビ	マボヤ	キタムラサキウニ
		筋肉層		軟体部 (除内臓)	筋肉層	生殖巣
採取地点		小屋取	塚浜	放水口付近	小屋取	小屋取
採取月日		R3. 5. 25	R3. 5. 24	R3. 11. 24	R3. 7. 16	R3. 8. 26
対象核種	Mn- 54	N D	N D	N D	N D	N D
	Co- 58	N D	N D	N D	N D	N D
	Fe- 59	N D	N D	N D	N D	N D
	Co- 60	N D	N D	N D	N D	N D
	Cs-134	N D	N D	N D	N D	N D
	Cs-137	N D	N D	N D	N D	0.048±0.008
天然核種	Be- 7	7.6±0.2	8.0±0.2	(0.55)	6.5±0.1	0.42±0.05
	K - 40	82.4±0.7	82.6±0.8	68.9±0.7	86.3±0.6	134.1±0.7
試料量(kg生)		2.00	2.00	1.99	2.00	2.00
測定時間(秒)		80000	80000	80000	80000	80000
備考						

(注) NDであって、スペクトル上で光電ピークが認められた場合、検出下限値をカッコ()書きで示す。

表-4-5-35 魚介類の核種分析結果(3)

単位: Bq/kg生

調査機関		宮城県			東北電力		
試料名		マガキ					
		軟体部					
採取地点		野々浜	尾浦	分浜	気仙沼	飯子浜	
採取月日		R3.11.17	R3.11.17	R3.11.25	R3.11.14	R3.10.7	R4.1.26
対象核種	Mn-54	ND	ND	ND	ND	ND	ND
	Co-58	ND	ND	ND	ND	ND	ND
	Fe-59	ND	ND	ND	ND	ND	ND
	Co-60	ND	ND	ND	ND	ND	ND
	Cs-134	ND	ND	ND	ND	ND	ND
	Cs-137	(0.038)	(0.035)	(0.035)	0.054±0.015	(0.027)	(0.026)
天然核種	Be-7	1.6±0.2	1.7±0.2	2.2±0.2	1.1±0.2	2.56±0.09	1.17±0.07
	K-40	78.2±0.7	66.5±0.7	74.9±0.7	85.6±0.9	70.4±0.5	69.6±0.5
試料量(kg生)		2.00	1.99	2.00	1.99	2.00	2.00
測定時間(秒)		80000	80000	80000	80000	80000	80000
備考					対照地点		

(注) NDであって、スペクトル上で光電ピークが認められた場合、検出下限値をカッコ()書きで示す。

表-4-5-36 海藻の核種分析結果

単位: Bq/kg生

調査機関		宮城県		東北電力	
試料名		ワカメ			
		葉部			
採取地点		放水口付近	前面海域	放水口付近	
採取月日		R3.4.27	R3.4.8	R3.5.14	R3.6.2
対象核種	Mn-54	ND	ND	ND	ND
	Co-58	ND	ND	ND	ND
	Fe-59	ND	ND	ND	ND
	Co-60	ND	ND	ND	ND
	Cs-134	ND	ND	ND	ND
	Cs-137	ND	ND	ND	ND
天然核種	Be-7	0.65±0.18	ND	1.2±0.1	0.80±0.09
	K-40	169±1	187±1	228±1	185±1
試料量(kg生)		1.50	1.50	1.50	1.50
測定時間(秒)		80000	80000	80000	80000
備考					

表-4-5 37 海水の核種分析結果 (1)

単位：mBq/L

調査機関		宮 城 県					
試料名		海 水					
採取地点		表 層 水					
採取月日		R3. 5. 11		R3. 8. 5	R3. 9. 15	R3. 11. 15	
処理方法		共沈法	迅速法	迅速法	迅速法	共沈法	迅速法
対象核種	Mn- 54	N D	N D	N D	N D	N D	N D
	Co- 58	N D	N D	N D	N D	N D	N D
	Fe- 59	N D	N D	N D	N D	N D	N D
	Co- 60	N D	N D	N D	N D	N D	N D
	Cs-134	N D	N D	N D	N D	N D	N D
	Cs-137	N D	N D	N D	N D	2.6±0.8	N D
天然核種	Be- 7		N D	N D	N D		N D
	K - 40		11900±400	11600±500	11300±400		12000±500
参考核種	I 131		N D	N D	N D		N D
試料量(L)		20.0	2.0	2.0	2.0	20.0	2.0
測定時間(秒)		80000	80000	80000	80000	80000	80000
備 考							

表-4-5-38 海水の核種分析結果 (2)

単位：mBq/L

調査機関		宮 城 県				
試料名		海 水				
採取地点		放水口付近		鮫浦湾		気仙沼湾
採取月日		R4. 2. 2	R4. 3. 14	R3. 5. 19	R3. 11. 25	R3. 10. 7
処理方法		迅速法	迅速法	共沈法	共沈法	共沈法
対象核種	Mn- 54	N D	N D	N D	N D	N D
	Co- 58	N D	N D	N D	N D	N D
	Fe- 59	N D	N D	N D	N D	N D
	Co- 60	N D	N D	N D	N D	N D
	Cs-134	N D	N D	N D	N D	N D
	Cs-137	N D	N D	N D	(2.1)	(1.9)
天然核種	Be- 7	N D	N D			
	K - 40	12600±500	11300±500			
参考核種	I - 131	N D	N D			
試料量(L)		2.0	2.0	20.0	20.0	20.0
測定時間(秒)		80000	80000	80000	80000	80000
備 考						対照地点

(注) NDであって、スペクトル上で光電ピークが認められた場合、検出下限値をカッコ () 書きで示す。

表-4-5-39 海水の核種分析結果(3)

単位: mBq/L

調査機関		東北電力				
試料名		海水 表層水				
採取地点		放水口付近				
採取月日		R3.4.20		R3.6.2	R3.7.20	
処理方法		共沈法	迅速法	迅速法	共沈法	迅速法
対象核種	Mn-54	ND	ND	ND	ND	ND
	Co-58	ND	ND	ND	ND	ND
	Fe-59	ND	ND	ND	ND	ND
	Co-60	ND	ND	ND	ND	ND
	Cs-134	ND	ND	ND	ND	ND
	Cs-137	(1.9)	ND	ND	2.3±0.5	ND
天然核種	Be-7		ND	ND		ND
	K-40		12300±400	10800±400		11200±400
参考核種	I-131		ND	ND		ND
試料量(L)		20.0	2.0	2.0	20.0	2.0
測定時間(秒)		80000	80000	80000	80000	80000
備考						

(注) NDであって、スペクトル上で光電ピークが認められた場合、検出下限値をカッコ()書きで示す。

表-4-5-40 海水の核種分析結果(4)

単位: mBq/L

調査機関		東北電力				
試料名		海水 表層水				
採取地点		放水口付近				
採取月日		R3.10.18		R3.12.15	R4.1.24	
処理方法		共沈法	迅速法	迅速法	共沈法	迅速法
対象核種	Mn-54	ND	ND	ND	ND	ND
	Co-58	ND	ND	ND	ND	ND
	Fe-59	ND	ND	ND	ND	ND
	Co-60	ND	ND	ND	ND	ND
	Cs-134	ND	ND	ND	ND	ND
	Cs-137	ND	ND	ND	(2.2)	ND
天然核種	Be-7		ND	ND		ND
	K-40		12000±400	12200±400		11300±400
参考核種	I-131		ND	ND		ND
試料量(L)		20.0	2.0	2.0	20.0	2.0
測定時間(秒)		80000	80000	80000	80000	80000
備考						

(注) NDであって、スペクトル上で光電ピークが認められた場合、検出下限値をカッコ()書きで示す。

表-4-5-41 海水の核種分析結果 (5)

単位 : mBq/L

調査機関	東 北 電 力				
試料名	海 水				
	表 層 水				
採取地点	取水口付近				
採取月日	R3. 4. 20	R3. 7. 20	R3. 10. 18	R4. 1. 24	
処理方法	共沈法	共沈法	共沈法	共沈法	
対象核種	Mn- 54	N D	N D	N D	N D
	Co- 58	N D	N D	N D	N D
	Fe- 59	N D	N D	N D	N D
	Co- 60	N D	N D	N D	N D
	Cs-134	N D	N D	N D	N D
	Cs-137	(1.9)	2.3±0.6	(2.3)	3.0±0.7
試料量(L)	20.0	20.0	20.0	20.0	
測定時間(秒)	80000	80000	80000	80000	
備 考					

(注) NDであって、スペクトル上で光電ピークが認められた場合、検出下限値をカッコ () 書きで示す。

表-4-5-42 海底土の核種分析結果 (1)

単位 : Bq/kg乾土

調査機関	宮 城 県				
試料名	海 底 土				
	表 層 土				
採取地点	放水口付近		鮫浦湾		気仙沼湾
採取月日	R3. 5. 11	R3. 11. 15	R3. 5. 19	R3. 11. 25	R3. 10. 7
対象核種	Mn- 54	N D	N D	N D	N D
	Co- 58	N D	N D	N D	N D
	Fe- 59	N D	N D	N D	N D
	Co- 60	N D	N D	N D	N D
	Cs-134	N D	N D	N D	N D
	Cs-137	N D	N D	6.0±0.4	9.0±0.4
天然核種	Be- 7	N D	N D	N D	10±2
	K - 40	512±9	458±8	480±10	516±9
試料量(g乾土)	123	132	113	113	110
測定時間(秒)	80000	80000	80000	80000	80000
備 考					対照地点

表-4 5-43 海底土の核種分析結果(2)

単位: Bq/kg乾土

調査機関		東北電力			
試料名		海底土			
		表層土			
採取地点		放水口付近			
採取月日		R3. 4. 20	R3. 7. 20	R3. 10. 18	R4. 1. 24
対象核種	Mn- 54	N D	N D	N D	N D
	Co- 58	N D	N D	N D	N D
	Fe- 59	N D	N D	N D	N D
	Co- 60	N D	N D	N D	N D
	Cs-134	N D	N D	N D	N D
	Cs-137	N D	(0.54)	N D	N D
天然核種	Be- 7	(4.4)	4.2±0.8	4.1±0.7	N D
	K - 40	496±7	438±6	485±6	415±6
試料量(g乾土)		156	161	157	153
測定時間(秒)		80000	80000	80000	80000
備考					

(注) NDであって、スペクトル上で光電ピークが認められた場合、検出下限値をカッコ()書きで示す。

表-4-5-44 海底土の核種分析結果(3)

単位: Bq/kg乾土

調査機関		東北電力			
試料名		海底土			
		表層土			
採取地点		取水口付近			
採取月日		R3. 4. 20	R3. 7. 20	R3. 10. 18	R4. 1. 24
対象核種	Mn- 54	N D	N D	N D	N D
	Co- 58	N D	N D	N D	N D
	Fe- 59	N D	N D	N D	N D
	Co- 60	N D	N D	N D	N D
	Cs-134	N D	N D	N D	N D
	Cs-137	8.3±0.3	8.8±0.3	4.4±0.2	5.5±0.2
天然核種	Be- 7	12±1	12±1	12±1	9.5±1.4
	K - 40	568±7	576±7	535±7	568±7
試料量(g乾土)		151	155	160	159
測定時間(秒)		80000	80000	80000	80000
備考					

表 - 4 - 5 - 4 5 指標海産物の核種分析結果 (1)

単位 : Bq/kg生

調査機関		宮 城 県						
試料名		ア ラ メ						
採取地点		放水口付近		牡鹿半島北側		牡鹿半島西側		
採取月日		R3. 8. 4	R3. 11. 16	R3. 8. 2	R3. 11. 15	R3. 8. 2	R3. 11. 15	
灰化法	対象核種	Mn- 54	N D	N D	N D	N D	N D	N D
		Co- 58	N D	N D	N D	N D	N D	N D
		Fe- 59	N D	N D	N D	N D	N D	N D
		Co- 60	N D	N D	N D	N D	N D	N D
		Cs-134	N D	N D	N D	N D	N D	N D
		Cs-137	0.092±0.024	0.12±0.03	0.10±0.03	0.13±0.03	0.16±0.03	0.12±0.03
	天然核種	Be- 7	2.1±0.2	2.8±0.5	1.3±0.3	(1.3)	(0.88)	N D
		K - 40	289±2	339±2	294±2	370±2	318±2	395±2
	試料量(kg生)		1.20	1.19	1.20	1.20	1.20	1.20
	測定時間(秒)		80000	80000	80000	80000	80000	80000
迅速法	参考核種	I - 131	N D	N D	N D	(0.10)	N D	
	試料量(kg生)		2.05	2.03	1.90	1.97	1.84	1.85
	測定時間(秒)		80000	80000	80000	80000	80000	80000
備 考		迅速法における その他検出核種 Cs-137: (0.11)		対照海域 迅速法における その他検出核種 Cs-137: (0.10)	対照海域 迅速法における その他検出核種 Cs-137: (0.10)	対照海域 迅速法における その他検出核種 Cs-137: 0.13±0.03	対照海域	

(注) NDであって、スペクトル上で光電ピークが認められた場合、検出下限値をカッコ () 書きで示す。

表 - 4 - 5 - 4 6 指標海産物の核種分析結果 (2)

単位 : Bq/kg生

調査機関		東 北 電 力						
試料名		ア ラ メ						
採取地点		前面海域		周辺海域		牡鹿半島南側		
採取月日		R3. 8. 2	R3. 11. 17	R3. 8. 11	R3. 11. 10	R3. 8. 5	R3. 11. 4	
灰化法	対象核種	Mn- 54	N D	N D	N D	N D	N D	N D
		Co- 58	N D	N D	N D	N D	N D	N D
		Fe- 59	N D	N D	N D	N D	N D	N D
		Co- 60	N D	N D	N D	N D	N D	N D
		Cs-134	N D	N D	N D	N D	N D	N D
		Cs-137	0.070±0.013	0.068±0.016	0.070±0.015	0.077±0.015	N D	0.080±0.014
	天然核種	Be- 7	1.14±0.10	2.0±0.2	1.0±0.1	2.8±0.2	0.85±0.11	1.4±0.2
		K 40	245±1	352±2	282±1	341±2	310±1	301±1
	試料量(kg生)		1.50	1.50	1.50	1.50	1.50	1.50
	測定時間(秒)		80000	80000	80000	80000	80000	80000
迅速法	参考核種	I - 131	N D	N D	N D	N D	N D	
	試料量(kg生)		1.96	1.89	1.77	2.02	1.78	1.99
	測定時間(秒)		80000	80000	80000	80000	80000	80000
備 考		迅速法における その他検出核種 Cs-137: (0.083)	迅速法における その他検出核種 Cs-137: (0.088)		迅速法における その他検出核種 Cs-137: (0.088)	対照海域	対照海域 迅速法における その他検出核種 Cs-137: 0.12±0.02	

(注) NDであって、スペクトル上で光電ピークが認められた場合、検出下限値をカッコ () 書きで示す。

表-4-5-47 指標海産物の核種分析結果(3)

単位: Bq/kg生

調査機関		宮 城 県						
試料名		エゾノネジモク						
		除付着器						
採取地点		放水口付近		牡鹿半島北側		牡鹿半島西側		
採取月日		R3.5.10	R4.2.7	R3.5.18	R4.2.14	R3.5.18	R4.2.14	
灰化法	対象核種	Mn-54	N D	N D	N D	N D	N D	
		Co-58	N D	N D	N D	N D	N D	
		Fe-59	N D	N D	N D	N D	N D	
		Co-60	N D	N D	N D	N D	N D	
		Cs-134	N D	N D	N D	N D	N D	
		Cs-137	N D	N D	N D	N D	(0.084)	0.089±0.027
	天然核種	Be-7	5.6±0.3	3.1±0.4	3.9±0.3	1.0±0.3	0.79±0.22	(0.72)
		K-40	210±2	246±2	340±2	332±2	310±2	212±2
		試料量(kg生)	1.20	1.20	1.20	1.21	1.20	1.20
		測定時間(秒)	80000	80000	80000	80000	80000	80000
迅速法	参考核種	I-131	N D	N D	0.13±0.04	N D	N D	
	試料量(kg生)	1.69	1.61	1.88	1.88	1.80	1.85	
	測定時間(秒)	80000	80000	80000	80000	80000	80000	
備考				対照海域 迅速法における その他検出核種 Cs-137: (0.11)	対照海域 迅速法における その他検出核種 Cs-137: (0.10)	対照海域 迅速法における その他検出核種 Cs-137: (0.10)	対照海域 迅速法における その他検出核種 Cs-137: 0.12±0.03	

(注) NDであって、スペクトル上で光電ピークが認められた場合、検出下限値をカッコ()書きで示す。

表-4-5-48 指標海産物の核種分析結果(4)

単位: Bq/kg生

調査機関		東 北 電 力						
試料名		エゾノネジモク						
		除付着器						
採取地点		前面海域		周辺海域		牡鹿半島南側		
採取月日		R3.5.31	R4.2.14	R3.6.24*	R4.2.9	R3.6.1*	R4.2.3	
灰化法	対象核種	Mn-54	N D	N D	N D	N D	N D	
		Co-58	N D	N D	N D	N D	N D	
		Fe-59	N D	N D	N D	N D	N D	
		Co-60	N D	N D	N D	N D	N D	
		Cs-134	N D	N D	N D	N D	N D	
		Cs-137	(0.052)	N D	0.062±0.015	N D	0.083±0.015	0.18±0.02
	天然核種	Be-7	6.0±0.2	1.7±0.1	1.4±0.1	0.78±0.10	6.3±0.2	4.1±0.3
		K-40	271±1	238±1	298±1	238±1	351±2	209±1
		試料量(kg生)	1.50	1.50	1.50	1.50	1.50	1.50
		測定時間(秒)	80000	80000	80000	80000	80000	80000
迅速法	参考核種	I-131	N D	N D	0.17±0.02	N D	N D	
	試料量(kg生)	2.07	1.74	1.80	1.76	1.97	1.65	
	測定時間(秒)	80000	80000	80000	80000	80000	80000	
備考		迅速法における その他検出核種 Cs-137: (0.064)				対照海域 迅速法における その他検出核種 Cs-137: 0.12±0.03	対照海域 迅速法における その他検出核種 Cs-137: 0.12±0.02	

(注) NDであって、スペクトル上で光電ピークが認められた場合、検出下限値をカッコ()書きで示す。

* 測定基本計画では5月の予定であったが、波が高い日が続いたため6月に延期して採取した。

表-4 5-49 指標海産物の核種分析結果 (5)

単位: Bq/kg生

調査機関		宮 城 県		東北電力	
試料名		ムラサキイガイ			
		軟体部			
採取地点		前面海域			
採取月日		R3. 4. 8	R3. 10. 4	R3. 7. 15	R4. 1. 24
対象核種	Mn- 54	N D	N D	N D	N D
	Co- 58	N D	N D	N D	N D
	Fe- 59	N D	N D	N D	N D
	Co- 60	N D	N D	N D	N D
	Cs-134	N D	N D	N D	N D
	Cs-137	N D	0.053±0.011	0.031±0.008	0.082±0.009
天然核種	Be- 7	5.7±0.2	4.6±0.2	3.5±0.1	0.93±0.07
	K - 40	79.3±0.8	75.9±0.7	67.6±0.5	57.3±0.5
試料量(kg生)		2.00	2.03	1.50	1.50
測定時間(秒)		80000	80000	80000	80000
備 考					

ロ Sr (ストロンチウム)-90 の分析結果

表-4-5-50 Sr-90 の分析結果

調査機関	試料名	部位	採取地点	採取月日	Sr-90 濃度		Ca濃度 (g/kg生)	Sr 単位 (Bq/g・Ca)
					測定値	単位		
宮城県	精米	精米	谷川浜	R3.11.1	N D	Bq/kg生	0.05	N D
	ヨモギ	葉	谷川浜	R3.7.6	0.23±0.02	Bq/kg生	2.54	0.092±0.008
			大崎市岩出山 (対照地点)	R3.7.8	0.26±0.02	Bq/kg生	1.86	0.142±0.009
	アイナメ	皮・筋肉	前面海域	R3.7.12	N D	Bq/kg生	1.41	N D
	マボヤ	筋肉層	小屋取	R3.5.25	N D	Bq/kg生	0.26	N D
	マガキ	軟体部	野々浜	R3.11.17	N D	Bq/kg生	0.37	N D
			気仙沼 (対照地点)	R3.11.14	N D	Bq/kg生	0.31	N D
	ワカメ	葉部	放水口付近	R3.4.27	0.062±0.012	Bq/kg生	0.84	0.073±0.015
	アラメ	葉部	放水口付近	R3.8.4	N D	Bq/kg生	1.88	N D
エソノネジモク	除付着器	放水口付近	R4.2.7	N D	Bq/kg生	4.72	N D	
東北電力	精米	精米	大原浜	R3.11.8	N D	Bq/kg生	0.06	N D
	陸土	未耕土	牡鹿ゲート付近	R3.12.3	1.2±0.2	Bq/kg乾土	/	/
	ヨモギ	葉	付替県道	R3.7.6	0.15±0.02	Bq/kg生	3.46	0.044±0.004
	松葉	-	小屋取	R3.5.11	1.06±0.04	Bq/kg生	4.17	0.253±0.009
	アイナメ	皮・筋肉	前面海域	R3.12.6	N D	Bq/kg生	2.25	N D
	マボヤ	筋肉層	小屋取	R3.7.16	N D	Bq/kg生	0.25	N D
	マガキ	軟体部	飯子浜	R4.1.26	N D	Bq/kg生	0.76	N D
	ワカメ	葉部	放水口付近	R3.5.14	N D	Bq/kg生	1.11	N D
	海水	表層水	放水口付近	R4.1.24	1.6 ± 0.4	mBq/L	/	/
	海底土	表層土	放水口付近	R3.10.18	N D	Bq/kg乾土	/	/
	アラメ	葉部	前面海域	R3.8.2	0.039±0.010	Bq/kg生	2.75	0.014±0.004
	エソノネジモク	除付着器	前面海域	R4.2.14	0.061±0.013	Bq/kg生	5.17	0.012±0.003
	ムラサキガイ	軟体部	前面海域	R3.7.15	N D	Bq/kg生	0.44	N D

ハ H-3 (トリチウム) の分析結果

表-4-5-51 H-3 の分析結果

調査機関	試料名		採取地点	採取年月日	H-3 濃度	
					測定値	単位
宮城県	陸水	水道原水	女川浜	R3. 7. 6	N D	mBq/l.
				R4. 1. 19	N D	
			前網	R3. 7. 6	N D	
				R4. 1. 19	N D	
	海水	表層水	放水口付近	R3. 5. 11	N D	
				R3. 11. 15	N D	
気仙沼湾 (対照地点)			R3. 10. 7	N D		
東北電力	陸水	水道原水	針浜	R3. 6. 2	350±90	
				R3. 12. 7	N D	
	海水	表層水	放水口付近	R3. 7. 20	N D	
				R4. 1. 24	N D	
			取水口付近	R3. 7. 20	N D	
				R4. 1. 24	N D	

5 自然放射線等による実効線量

女川原子力発電所に起因する周辺住民の被ばくは認められなかったが、令和3年度女川原子力発電所環境放射能測定結果を用いて、原子力規制庁監視情報課「平常時モニタリングについて（原子力災害対策指針補足参考資料）」（平成30年4月策定）の計算方法に基づき、実効線量を算出した。

自然放射線及び福島第一原発事故影響による外部被ばくに係る実効線量については、令和3年度における蛍光ガラス線量計(RPLD)による空間ガンマ線積算線量年間積算値の最大値で算出したところ、0.62mSv（ミリシーベルト）であった。

福島第一原発事故及び核実験由来の人工放射性核種による内部被ばくに係る預託実効線量(摂取後50年間の総線量)については、表-5に示したとおり、令和3年度に測定されたCs-137、Sr-90及びH-3の最大濃度で算出したところ、約0.00037mSvであった。

(注)公益財団法人原子力安全研究協会「生活環境放射線（国民線量の算定）第3版」（令和2年11月）によると、外部被ばくと内部被ばくを合計した国民の「自然放射線による1人当たりの年間実効線量」は2.1mSv（通常環境での外部被ばく：0.63mSv、通常環境での内部被ばく：1.47mSv、特殊な環境における被ばく：0.01mSv）とされている。

(参考)1988年に放射線医学総合研究所が全国の自然放射線量（宇宙線、大地から来る放射線、食物摂取によって受ける放射線量で、ラドン等の吸入による内部被ばくを除く。）を調査したところ、0.81mSv/年から1.19mSv/年の範囲となっており、宮城県は0.94mSv/年であった。

表—5 内部被ばくによる預託実効線量計算結果(令和3年度)

核種等	飲食物の種類	葉根菜	米・加工品	魚	無脊椎動物	海藻	飲料水	合計 (μSv)
	1日当たり 経口摂取量	100 g	328.8 g	200 g	20 g	40 g	2.65 L	
Cs-134	最大濃度 (Bq/kg 生)	N D	N D	N D	N D	N D	N D (Bq/L)	0.00
	預託実効線量 (μSv)	0.00	0.00	0.00	0.00	0.00	0.00	
Cs-137	最大濃度 (Bq/kg 生)	0.053	0.074	0.19	0.048	N D	N D (Bq/L)	0.33
	預託実効線量 (μSv)	0.025	0.12	0.18	0.0046	0.00	0.00	
Sr-90	最大濃度 (Bq/kg 生)		N D	N D	N D	0.062		0.03
	預託実効線量 (μSv)		0.00	0.00	0.00	0.025		
H-3	最大濃度 (Bq/L)						0.35	0.01
	預託実効線量 (μSv)						0.0061	
該当する環境試料		大根 (葉根)	精米	アイナメ	マガキ マボヤ エゾアワビ キタムラサキウニ	ワカメ	水道原水	預託実効線量 合計 0.37

(注1) 令和3年度の環境試料の核種分析結果のうち、飲食物中で測定された人工放射性核種(Cs-137、Sr-90及びH-3)の最大濃度を用いて、1年間の飲食物の摂取量から以下の計算式を用いて預託実効線量を算出した。

計算式は以下のとおりである。

$$[\text{預託実効線量(mSv)}] = [\text{実効線量係数(mSv/Bq)}] \times [\text{飲食物の1日当たり摂取量(kg)}] \times 365 \times [\text{飲食物中の核種の年間最大濃度(Bq/kg)}]$$

ここで、実効線量係数の値はCs-137、Sr-90及びH-3に対して、それぞれ 1.3×10^{-5} 、 2.8×10^{-5} 、 1.8×10^{-8} である。

(注2) 空白の欄は測定対象外であることを示す。

(注3) 成人が1人当たり摂取する精米の量には、厚生労働省発行の「令和元年国民健康・栄養調査報告」に記載されている東北地方の平均値を用いた。なお、平成13年版より食品群の分類が変更され「米」が「米・加工品」とされた。その他の食品及び飲料水の摂取量は「平常時モニタリングについて(原子力災害対策指針補足参考資料)」(平成30年4月策定)に引用されている値を用いた。

(注4) $1 \mu\text{Sv}$ (マイクロシーベルト) = $1/1000 \text{ mSv}$ (ミリシーベルト)

(注5) 預託実効線量の合計値は、各核種の寄与分を合計したものである。

6 女川原子力発電所の運転状況

(1) 1号機の廃止措置の状況

H30/12/21 運転終了

R2/3/18 廃止措置計画認可

R2/7/28～ 廃止措置作業(核燃料物質による汚染の除去)に着手

R2/8/3～ 「核燃料物質の搬出」、「汚染状況の調査」、「設備の解体撤去」に係る詳細な検討に着手

(2) 2号機の運転実績 (令和3年度)

項目	月	令和3年 4月	5月	6月	7月	8月	9月	10月	11月	12月	令和4年 1月	2月	3月	計
発電日数 (日)		0	0	0	0	0	0	0	0	0	0	0	0	0
発電時間数 (時間)		0	0	0	0	0	0	0	0	0	0	0	0	0
電力量 (発電端) (10 ³ kWh)		0	0	0	0	0	0	0	0	0	0	0	0	0
最大電力 (kW)		0	0	0	0	0	0	0	0	0	0	0	0	0
時間稼働率 (%)		0.0	0.0	0.0	0.0	0.0	0.0	0.0	0.0	0.0	0.0	0.0	0.0	0.0
設備利用率 (%)		0.0	0.0	0.0	0.0	0.0	0.0	0.0	0.0	0.0	0.0	0.0	0.0	0.0

(注1) 時間稼働率 = (発電時間 / 暦時間) × 100%

(注2) 設備利用率 = (発電電力量 / (認可出力 × 暦時間)) × 100%

(3) 3号機の運転実績 (令和3年度)

項目	令和3年 4月	5月	6月	7月	8月	9月	10月	11月	12月	令和4年 1月	2月	3月	計
発電日数 (日)	0	0	0	0	0	0	0	0	0	0	0	0	0
発電時間数 (時間)	0	0	0	0	0	0	0	0	0	0	0	0	0
電力量(発電端) (10 ³ kWh)	0	0	0	0	0	0	0	0	0	0	0	0	0
最大電力 (kW)	0	0	0	0	0	0	0	0	0	0	0	0	0
時間稼働率 (%)	0.0	0.0	0.0	0.0	0.0	0.0	0.0	0.0	0.0	0.0	0.0	0.0	0.0
設備利用率 (%)	0.0	0.0	0.0	0.0	0.0	0.0	0.0	0.0	0.0	0.0	0.0	0.0	0.0

(注1) 時間稼働率 = (発電時間/暦時間) × 100%

(注2) 設備利用率 = (発電電力量 / (認可出力 × 暦時間)) × 100%

	令和3年4月	5月	6月	7月	8月	9月	10月	11月	12月	令和4年1月	2月	3月
電力 [MW]												
電 800												
気 600												
出 400												
200												
0												

[運転状況]
 I122/ 11/6 ~ 第11回定期事業者検査
 I123/ 3/11 地震による原子炉自動停止

女川原子力発電所2号機の運転状況（令和3年度）

(4)放射性廃棄物の管理状況(令和3年度)

	放射性気体廃棄物		放射性液体廃棄物 ^{*1}	
	放射性希ガス ^{*2} (Bq)	放射性ヨウ素 (I-131) ^{*3} (Bq)	トリチウム を除く ^{*4} (Bq)	トリチウム (Bq)
1号機	N D	N D	--- ^{*5}	--- ^{*5}
2号機	N D	N D	--- ^{*5}	--- ^{*5}
3号機	N D	N D	--- ^{*5}	--- ^{*5}
原子炉施設合計	N D	N D	--- ^{*5}	--- ^{*5}
年間放出管理 目標値	2.3×10^{15}	4.1×10^{16}	7.4×10^5	*6

	放射性固体廃棄物					
	ドラム缶等 発生量 (本相当) ^{*8}	ドラム缶等 減量 (本相当) ^{*8}			発生量-減量 (本相当) ^{*8}	ドラム缶等 累積保管量 ^{*7} (本相当) ^{*8}
		発電所内減量 ^{*9}	発電所外搬出量 ^{*10}	合計		
原子炉施設合計	2,772	732	0	732	2,040	37,912

- *1 令和3年度は放水路からの放射性液体廃棄物の放出がなかった。
- *2 測定下限濃度は $2 \times 10^{-2} \text{Bq/cm}^3$ である。
- *3 測定下限濃度は $7 \times 10^{-3} \text{Bq/cm}^3$ である。
- *4 測定下限濃度は $2 \times 10^{-2} \text{Bq/cm}^3$ である(^{60}Co で代表した)。
- *5 ---は当該号機放水路からの放射性液体廃棄物の放出がなかったことを表す。
- *6 原子炉設置許可申請書記載の被ばく線量算定に用いる前提条件は年間 $7.4 \times 10^{12} \text{Bq}$ である。
- *7 昭和58年度(1983年度)からの累積である。なお、放射性固体廃棄物貯蔵能力は、55,488本相当である。
- *8 200リットルドラム缶に換算した本数である。
- *9 焼却等により減量したものである。
- *10 六ヶ所低レベル放射性廃棄物処理センターへの搬出により減量したものである。

(5) モニタリングポスト測定結果 (令和3年度)

(単位: nGy/h)

	MP-1				MP-2				MP-3				MP-4				MP-5				MP-6			
	最大	平均	最小	標準偏差	最大	平均	最小	標準偏差	最大	平均	最小	標準偏差	最大	平均	最小	標準偏差	最大	平均	最小	標準偏差	最大	平均	最小	標準偏差
4月	50	38	36	1.7	47	36	34	1.5	49	36	34	1.6	49	35	34	1.5	49	37	36	1.6	58	46	43	1.7
5月	55	39	36	2.4	52	36	33	2.1	52	37	34	2.2	54	36	33	2.4	53	38	35	2.1	61	46	43	2.2
6月	58	38	36	2.2	51	36	34	1.7	55	36	34	2.0	52	35	34	1.8	50	37	35	1.5	63	45	43	1.9
7月	53	38	35	2.0	49	35	33	1.7	50	36	33	1.7	51	35	32	1.8	51	37	34	1.7	58	45	42	1.8
8月	52	38	36	2.0	48	35	32	1.7	48	36	33	1.8	49	35	32	1.8	50	37	34	1.7	57	45	42	1.8
9月	61	38	36	2.2	56	36	33	1.9	56	36	34	2.0	55	35	33	2.1	54	37	35	1.9	62	45	42	2.0
10月	57	39	36	2.8	58	36	33	2.5	65	36	34	3.0	53	35	33	2.6	55	37	35	2.7	67	45	42	3.1
11月	51	39	37	1.6	48	36	34	1.4	48	36	34	1.5	48	35	33	1.6	51	38	35	1.7	58	46	43	1.6
12月	58	38	36	2.1	53	36	34	1.9	56	36	33	2.2	60	35	33	2.3	68	37	35	2.5	71	45	43	2.4
1月	51	38	36	1.3	47	36	34	1.2	50	35	34	1.3	48	35	33	1.3	50	37	35	1.4	59	45	43	1.4
2月	48	38	36	1.2	45	36	34	1.1	44	35	34	1.2	44	35	33	1.1	47	37	35	1.2	55	45	43	1.3
3月	53	38	36	2.1	49	36	34	1.9	51	36	33	2.1	52	35	33	2.1	52	37	35	2.1	62	46	43	2.2

測定器: 2" φ×2" NaI (Tl) シンチレーション検出器 温度補償型

備考

